



# LADA VESTA



**РУКОВОДСТВО ПО ЭКСПЛУАТАЦИИ  
АВТОМОБИЛЯ И ЕГО МОДИФИКАЦИЙ**



# LADA VESTA

**РУКОВОДСТВО  
ПО ЭКСПЛУАТАЦИИ АВТОМОБИЛЯ  
И ЕГО МОДИФИКАЦИЙ**

## ОГЛАВЛЕНИЕ

<b>ВАШЕМУ ВНИМАНИЮ!</b> .....	5	Рулевое колесо .....	43
		Зеркала заднего вида .....	44
<b>ЗНАКОМСТВО С АВТОМОБИЛЕМ</b> .....	8	Топливный бак .....	45
Ключи для автомобиля .....	8	<b>ВОЖДЕНИЕ АВТОМОБИЛЯ</b> .....	47
Система дистанционного управления .....	10	Основы безопасной эксплуатации автомобиля .....	47
Система электронной блокировки пуска двигателя (иммобилайзер) .....	12	Эксплуатация нового автомобиля .....	48
Запирание и отпирание дверей вручную .....	13	Подготовка автомобиля к движению .....	48
Переключатель световой сигнализации .....	16	Пуск двигателя .....	49
Переключатель стеклоочистителей .....	16	Вождение автомобиля .....	53
Зона расположения педалей .....	17	Движение зимой .....	54
Инструкция пользования автоматизированной трансмиссией (АМТ) .....	18	Движение в горной местности .....	55
Автоматизированная коробка передач .....	20	Торможение и стоянка .....	55
Рычаг переключения передач автоматизированной коробки передач .....	21	Стояночный тормоз .....	56
<b>СИДЕНЬЯ</b> .....	22	<b>СИСТЕМА КОРРЕКЦИИ И ПОМОЩИ ПРИ ВОЖДЕНИИ</b> ...	56
Передние сиденья .....	22	Система электронного контроля устойчивости .....	56
Подголовники .....	23	Система «Круиз-контроль» и «Ограничитель скорости» ...	58
Задние сиденья .....	24	Система безопасной парковки .....	58
<b>СИСТЕМА ПАССИВНОЙ БЕЗОПАСНОСТИ</b> .....	24	Особенности работы и эксплуатации СБП .....	59
Ремень безопасности .....	25	Камера заднего вида .....	60
Подушки безопасности .....	28	<b>ОТОПЛЕНИЕ, ВЕНТИЛЯЦИЯ И КОНДИЦИОНИРОВАНИЕ САЛОНА. УПРАВЛЕНИЕ КЛИМАТИЧЕСКОЙ СИСТЕМОЙ</b> ...	60
Установка детских удерживающих устройств .....	33	Климатическая система «Классик» без кондиционера ...	63
<b>ПАНЕЛЬ ПРИБОРОВ</b> .....	36	Климатическая система «Комфорт» (с кондиционером, с ручным управлением) .....	65
Органы управления и приборы .....	37	Климатическая система «Люкс» (с кондиционером, с автоматическим климат-контролем) .....	68
Дисплей и указатели .....	40	<b>ОСВЕЩЕНИЕ САЛОНА</b> .....	72
Бортовой компьютер .....	41		

Система вызова экстренных оперативных служб .....	73
Розетка для подключения дополнительного электрооборудования .....	75
Прикуриватель.....	76
<b>РАДИОПРИЕМНИК И ПРОИГРЫВАТЕЛЬ ЗВУКОВЫХ ФАЙЛОВ И ОБОРУДОВАНИЕ МУЛЬТИМЕДИЙНОЕ НАВИГАЦИОННОЕ .....</b>	<b>77</b>
Краткое описание .....	77
Оборудование мультимедийное навигационное .....	78
<b>УХОД ЗА АВТОМОБИЛЕМ .....</b>	<b>80</b>
Капот .....	80
Система смазки двигателя .....	81
<b>КОРОБКА ПЕРЕДАЧ .....</b>	<b>81</b>
<b>СИСТЕМА ОХЛАЖДЕНИЯ ДВИГАТЕЛЯ .....</b>	<b>81</b>
<b>ТОРМОЗНАЯ СИСТЕМА .....</b>	<b>82</b>
Уровень жидкости в бачке стеклоомывателя ветрового и заднего стекол .....	82
<b>АККУМУЛЯТОРНАЯ БАТАРЕЯ .....</b>	<b>83</b>
Замена элемента питания пульта дистанционного управления .....	84
Замена ламп .....	84
Блок-фары .....	85
Задние фонари .....	85
Задний противотуманный фонарь .....	86
Боковой указатель поворота в зеркале заднего вида .....	86
Дополнительный сигнал торможения .....	86
Фонарь освещения номерного знака .....	86
Противотуманная фара .....	87

<b>ПРАКТИЧЕСКИЕ СОВЕТЫ .....</b>	<b>93</b>
Шины и колеса .....	93
Замена колес .....	94
Буксирование автомобиля .....	95
Сетка для крепления груза .....	95
Тягово-сцепное устройство .....	96
Кузов .....	97
Хранение автомобиля .....	100
<b>ТЕХНИЧЕСКИЕ ХАРАКТЕРИСТИКИ АВТОМОБИЛЯ .....</b>	<b>101</b>
Идентификационная табличка автомобиля.....	101
Общие технические характеристики автомобиля .....	102
<b>ПРИЛОЖЕНИЯ .....</b>	<b>109</b>
Приложение 1 .....	109
Приложение 2 .....	111

# Добро пожаловать в Ваш автомобиль!

Благодарим Вас за Ваш выбор и решение приобрести автомобиль LADA.

**Настоящее руководство по эксплуатации и обслуживанию автомобиля** содержит информацию, которая позволит Вам:

- ознакомиться с автомобилем, правильно его эксплуатировать и максимально использовать его возможности и техническое совершенство;
- поддерживать его оптимальную работу посредством простого, но четкого соблюдения советов по техобслуживанию;
- быстро устранить мелкие неисправности, не требующие вмешательства специалиста.

То незначительное время, которое Вы потратите на чтение данного руководства, с лихвой окупится приобретенными сведениями, а также знаниями функциональных возможностей и технических новшеств, которые использованы в конструкции Вашего автомобиля.

Если Вам понадобится дополнительная информация об автомобиле, специалисты сервисной станции компании-производителя будут рады дать любые необходимые консультации.

**Символ  указывает на опасность или риск, а также на необходимость принятия мер безопасности.**

Данное руководство по эксплуатации содержит описание модели, основанное на ее технических характеристиках, существующих на момент написания документа. **Руководство охватывает все виды оборудования** (как серийного, так и дополнительного), **устанавливаемого на автомобили данной модели, однако его наличие на Вашем автомобиле зависит от комплектации, выбранных опций и страны поставки. Также в руководстве Вам может встретиться информация об оборудовании, которым предполагается оснащать автомобили в течение ближайшего года.**

## ВАШЕМУ ВНИМАНИЮ!

Перед началом эксплуатации Вашего автомобиля внимательно изучите данное руководство! В нем Вы ознакомитесь с особенностями его конструкции, органами управления, оборудованием, а также с требованиями безопасности и правилами использования.

**Автомобиль обладает высокими динамическими качествами, поэтому в начальный период эксплуатации, независимо от Вашего водительского стажа, рекомендуем проявлять осторожность, пока полностью не освоите технику его вождения.**

**При движении автомобиля с целью обеспечения безопасного движения и исключения возникновения аварийной ситуации не допускается отпустить рулевое колесо.**

Автомобили LADA Vesta предназначены для перевозки людей и багажа (в количестве и массе, заявленной изготовителем в разделе «Техническая характеристика автомобиля») при температуре окружающего воздуха от минус 40°C до плюс 45°C по дорогам общего пользования с твердым покрытием, отвечающим требованиям ГОСТ Р 50597.

**В случае необходимости движения по дорогам со щебеночным покрытием или по ухабам необходимо выбрать режим, который:**

- обеспечит сохранность защитных чехлов подвески, привода передних колес, защитных покрытий кузова от повреждений вылетающим из-под колес щебнем;
- исключит или максимально снизит резкие удары подвески и сильные «скручивающие» нагрузки на кузов.

Максимальные преодолеваемые подъемы – не более 30%.  
Максимальная глубина водных преград не более 300 мм.

Автомобиль соответствует установленным в Российской Федерации требованиям, предъявляемым к показателям качества продукции и его безопасности. Соответствие автомо-

биля указанным требованиям удостоверено соответствующими уполномоченными органами Российской Федерации путем выдачи «Одобрения типа транспортного средства», номер которого указан на сводной табличке заводских данных (см. рисунок в подразделе «Паспортные данные»).

При эксплуатации не допускайте повреждений автомобиля, в том числе вследствие механических, химических, термических и иных внешних воздействий, а также дорожно-транспортных происшествий, так как данные повреждения влияют на общее техническое состояние автомобиля, безопасность его эксплуатации, потребительские свойства и возможность использования в соответствии с его целевым назначением в пределах установленного изготовителем срока службы автомобиля.

Регулярный и тщательный уход способствует хорошему внешнему виду и сохранности автомобиля. Кроме того, это является условием для действия гарантийных обязательств при возможных повреждениях лакового и антикоррозионного покрытий. Периодически проводите чистку салона с помощью пылесоса и щетки.

Помните, что любая заводская маркировка, идентификационные ярлыки и наклейки на деталях и узлах Вашего автомобиля должны быть сохранены до окончания срока службы, в противном случае производитель (уполномоченное лицо) оставляет за собой право отказать в удовлетворении требований владельца о ремонте или замене неисправной детали или узла.

Соответствие целевому назначению и исполнение потребительских свойств автомобилем в течение установленного изготовителем срока службы обеспечивается комплек-

сом мероприятий по хранению, эксплуатации, уходу и техническому обслуживанию, рекомендованных изготовителем.

**Помните, что Федеральным законом РФ «О безопасности дорожного движения» на Вас возложена обязанность по поддержанию автомобиля в технически исправном состоянии, в связи с чем напоминаем Вам об обязанности соблюдать своевременность и полноту выполнения всех регламентных работ по техническому обслуживанию, указанных в прилагаемой к каждому автомобилю сервисной книжке, а также всех необходимых работ по текущему ремонту.**

Для сохранения гарантии изготовителя техническое обслуживание, ремонт и установку на автомобиле дополнительного оборудования проводите на аттестованных изготовителем предприятиях дилерской сети (дилеры) с обязательной отметкой в сервисной книжке. Адреса аттестованных дилеров, выполняющих гарантийный ремонт и техническое обслуживание автомобилей на территории Российской Федерации, указаны в приложении 1 к сервисной книжке.

Аттестованные дилеры используют разработанную в ОАО «АВТОВАЗ» технологию обслуживания и ремонта автомобилей и оснащены всем необходимым специальным оборудованием и инструментом.

Своевременное выполнение регламентных и ремонтных работ существенно влияет на техническое состояние автомобиля, обеспечивает предусмотренные конструкцией долговечность и эксплуатационные характеристики автомобиля. По прохождении технического обслуживания проконтролируйте внесение персоналом предприятия, проводившим его, соответствующих отметок в сервисную книжку.

При эксплуатации и техническом обслуживании применяйте материалы, одобренные и рекомендованные ОАО «АВТОВАЗ». Для получения информации о таких материалах обратитесь к аттестованному дилеру.

Использование при эксплуатации автомобиля не рекомендуемых и некачественных бензинов и моторных масел приводит к повышенным отложениям на деталях двигателя, выходу из строя двигателя и его узлов, элементов систем управления и снижения токсичности, отказу нейтрализатора отработавших газов.

**Не допускается применение бензинов с металлорганическими антидетонаторами на основе свинца (этилированный бензин), железа (ферроценами), марганца, никеля и других металлов.**

Двигатель автомобиля заправлен на заводе-изготовителе маслом класса вязкости SAE 5W-30, рассчитанным на применение в условиях температуры окружающей среды от минус 30°C до плюс 25°C. Если эксплуатация нового автомобиля предстоит вне этого температурного диапазона, то необходимо сменить масло на рекомендованное (см. далее), не дожидаясь срока смены масла в соответствии с сервисной книжкой. **Не допускается применение вторичных при-  
содок к бензинам и смазочным маслам.**

Ответственность за применение некачественных бензинов и масел несёт автовладелец. Установку на автомобиль любых дополнительных устройств, **а также замену, модификацию программного или аппаратного обеспечения контроллера ЭСУД производите** у дилеров с обязательной отметкой в разделе «Особые отметки» сервисной книжки. **У дилеров имеется перечень разрешенного ОАО «АВТОВАЗ» к установке дополнительного оборудования и специально разработанные технологии по его монтажу.** В противном случае ОАО «АВТОВАЗ» не несёт ответственности за все возможные последствия, которые могут возникнуть после установки дополнительных устройств.

**Не забывайте – Ваша безопасность и безопасность других участников дорожного движения, состояние окру-**



жающей среды, а также обеспечение высоких эксплуатационных качеств и заявленного изготовителем срока службы Вашего автомобиля зависят от его технической исправности и соблюдения Вами правил эксплуатации, изложенных в настоящем руководстве и сервисной книжке!

Заголовки «Предупреждение» и «Внимание» информируют Вас об условиях, которые могут привести к травмированию людей или повреждению Вашего автомобиля. Заголовок «Предупреждение» означает, что неправильные действия могут привести к травмированию людей, «Внимание» – неправильные действия могут привести к повреждению Вашего автомобиля.

Конструкция автомобиля постоянно совершенствуется, поэтому отдельные узлы и детали, а также варианты исполнения и комплектации могут несколько отличаться от описанных в руководстве. Подробную информацию о Вашем автомобиле Вы можете получить у продавца.

**Несанкционированное отключение датчика скорости и изменение данных о пробеге в показаниях одометра приводит к утере гарантийных обязательств изготовителя и возможному выходу из строя оборудования автомобиля.**

При неисправностях, влияющих на безопасность движения, при которых запрещается эксплуатация автомобиля, пользуйтесь услугами эвакуатора.

На новые автомобили, приобретенные за рубежом, равно как и ввезенные в Российскую Федерацию для реализации и реализованные физическим и юридическим лицам, гарантийные обязательства изготовителя на территории Российской Федерации не распространяются.

Техническое обслуживание и ремонт реэкспортных автомобилей производятся продавцом или дилером за счет потребителя. Отличительные особенности автомобиля, изготовленного в экспортном исполнении, состоят в следующем:

- паспорт транспортного средства (ПТС) выдан таможенными органами РФ, в нем нет реквизитов и печати ОАО «АВТОВАЗ» как организации, выдавшей ПТС;

- гарантийный талон ОАО «АВТОВАЗ» отсутствует;

- возможны иные отличительные особенности, связанные с национальными требованиями страны-импортера.

Для сокращения сроков поступления информации о проблемах с Вашим автомобилем LADA и сервисом автомобиля LADA просим обращаться:

- сайт компании ОАО «АВТОВАЗ» – [www.lada.ru](http://www.lada.ru);

- клиентская линия LADA 8-800-200-52-32, звонок по России бесплатный.

*Счастливого пути за рулем Вашего автомобиля!*

# ЗНАКОМСТВО С АВТОМОБИЛЕМ

## КЛЮЧИ ДЛЯ АВТОМОБИЛЯ



Рис. 1. Ключи для автомобиля

К автомобилю прилагается два ключа выключателя зажигания, один с пультом дистанционного управления 1 с выкидным лезвием, другой – без кнопок управления. Ключ выключателя зажигания с пультом дистанционного управления с выкидным лезвием совмещает в себе функции:

- ключа выключателя зажигания;
- ключа замков дверей и крышки багажника;
- пульта дистанционного управления;
- рабочего кодового ключа иммобилизатора\*.

Ключ без кнопок управления совмещает в себе функции:

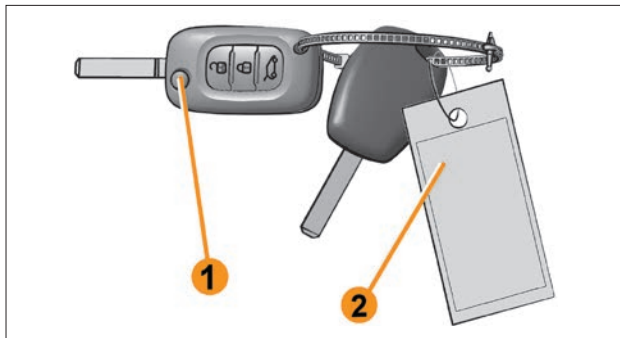
- ключа выключателя зажигания;
- ключа замков дверей и крышки багажника;
- рабочего кодового ключа иммобилизатора\*.

## **ВНИМАНИЕ!**

\* Иммобилизатор блокирует пуск двигателя и обеспечивает дополнительную защиту автомобиля от несанкционированного использования. Помните, что иммобилизатор является лишь дополнительным барьером на пути злоумышленника и не обеспечивает абсолютную и полную защиту Вашего автомобиля от несанкционированного использования.

В исходном состоянии лезвие ключа с выкидным лезвием складывается в пульт. В сложенном состоянии пульт удобно носить в кармане, сумке и т.д.

Для запуска двигателя лезвие ключа нужно выдвинуть нажатием на кнопку 1 выброса/складывания лезвия ключа.

Для дистанционной разблокировки дверей с одновременным выключением охранной сигнализации нажмите кнопку .

Для дистанционной блокировки дверей с одновременным включением охранной сигнализации нажмите кнопку .

Для открывания крышки багажника нажмите кнопку . Номер кода ключа нанесен на бирке 2.

## **ВНИМАНИЕ!**

Бирку с номером кода ключа необходимо хранить дома в безопасном месте. Номер кода ключа потребуются Вам, если понадобится изготовить дополнительный ключ или дубликат ключа в замен утерянного.

Для замены ключа необходимо предоставить автомобиль с биркой 2 (рис. 1) дилеру для инициализации комплекта. В зависимости от модификации автомобиля Вы можете использовать до четырех пультов дистанционного управления.

Изготовление новых ключей производится за счет потребителя.

 Ключ не должен использоваться в иных случаях (для открывания бутылок и т.п.), чем те, которые указаны в руководстве по эксплуатации.

### РЕКОМЕНДАЦИЯ

Не подносите пульт дистанционного управления к источнику тепла, холода или влажности.

### ОТВЕТСТВЕННОСТЬ ВОДИТЕЛЯ

 Даже на короткое время не покидайте автомобиль, в котором находится ребенок (или животное), оставив ключ в выключателе зажигания.

В таком случае ребенок может подвергнуть опасности себя и других, запустив двигатель или включив какое-либо оборудование, например, стеклоподъемники, или заперев двери. Существует опасность получения тяжелых травм.

### ВЫКЛЮЧАТЕЛЬ ЗАЖИГАНИЯ

**STOP** – выключено. Положение фиксированное. Ключ вынимается.

При вынутом ключе срабатывает механизм запирающего механического противоугонного устройства. Для полного блокирования вала рулевого управления поверните рулевое колесо вправо или влево до щелчка.

Для выключения механического противоугонного устройства вставьте ключ в выключатель зажигания и, слегка поворачивая рулевое колесо вправо-влево, переведите ключ в положение **ON**.

**+ACC** – вспомогательное оборудование работает (например, радиоприёмник), зажигание выключено, двигатель не работает. Положение фиксированное. Ключ не вынимается.

**ON** – зажигание. Положение фиксированное. Ключ не вынимается.



Рис. 2. Выключатель зажигания

**START** – стартер. Положение нефиксированное. Автоматический возврат ключа в положение **ON**. Ключ не вынимается.

Если двигатель не начнет работать с первой попытки пуска, переведите ключ из положения **ON** в положение **STOP** и примерно через 40 секунд повторите попытку пуска.

### ВНИМАНИЕ!

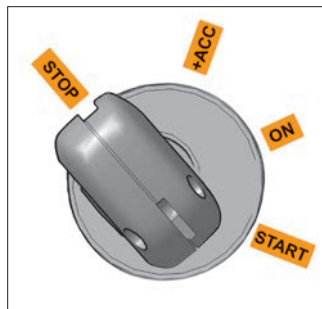
Не удерживайте ключ в положении **START** более 10 секунд. Выключатель зажигания содержит механизм блокировки повторного включения стартера, который не позволяет повторно перевести ключ из положения **ON** «Зажигание» в положение **START** «Стартер».

Для повторного перевода ключа из положения **ON** «Зажигание» в положение **START** «Стартер» необходимо сначала ключ перевести в положение **STOP** «Выключено», а затем повторить попытку.

### Предупреждение

1. Категорически запрещается выключать зажигание и вынимать ключ из выключателя зажигания во время движения – это приводит к резкому увеличению усилия нажатия педали тормоза и блокированию рулевого управления.

2. Не оставляйте ключ в положении **ON** при неработающем двигателе. При этом аккумуляторная батарея может разрядиться.

## СИСТЕМА ДИСТАНЦИОННОГО УПРАВЛЕНИЯ

Система дистанционного управления предназначена для:

- дистанционной блокировки/разблокировки замков дверей с одновременным включением/выключением режима охраны автомобиля;
- открывания крышки багажника;
- выключения тревожной сигнализации.

### Работа системы дистанционного управления.

#### Блокировка замков дверей и включение режима охраны с ПДУ

Для блокировки замков дверей и включения режима охраны нажмите кнопку блокировки  на пульте. При этом произойдет блокировка замков дверей и включение режима охраны, что подтверждается **двукратным световым сигналом указателей поворота**.

Если во время включения режима охраны была открыта одна из дверей или капот и багажник, будет произведена блокировка дверей и последующая разблокировка и режим охраны не будет включен. Закройте все двери, нажмите кнопку блокировки  на пульте (см. выше описанный алгоритм).

После включения режима охраны система контролирует следующие зоны:

- боковые двери;
- капот;
- крышку багажника.

#### Разблокировка замков дверей и выключение режима охраны с ПДУ

Для разблокировки замков дверей и выключения режима охраны нажмите кнопку разблокировки  на пульте. При

этом произойдет разблокировка замков дверей и одновременно произойдет выключение режима охраны, что подтверждается **одиночным световым сигналом указателей поворота**.

Если двери разблокированы от кнопки  ПДУ и в течение 2 минут не произошло:

- открывание любой двери;
- открывание багажника;
- открывание капота,

то происходит включение режима охраны (автовозврат), если перед разблокировкой система сигнализации находилась в режиме охраны.

Если во время задержки автовозврата произошло любое из перечисленных выше событий, то режим автовозврата прерывается.

#### Открывание крышки багажника с ПДУ

Открывание крышки багажника с пульта возможно только при выключенном зажигании. Для открывания крышки багажника нажмите и удерживайте некоторое время кнопку  на ПДУ.

При включенном режиме охраны открывание крышки багажника происходит одновременно с отключением режима охраны.

После закрытия крышки багажника, для включения режима охраны необходимо нажать кнопку блокировки  на ПДУ.



#### Дистанционное отключение тревожной сигнализации

Если в режиме охраны произойдет одно из следующих действий:

- открывание любой двери;
  - открывание капота;
  - открывание крышки багажника,
- то включается тревожная звуковая сигнализация.

Выключение режима тревоги производится путем нажатия кнопки разблокировки  на пульте. При этом одновременно происходит выключение режима охраны и разблокировка боковых дверей.

### Центральная и автоматическая блокировка замков дверей из салона и снаружи автомобиля

– *Центральная блокировка замков дверей.* Для блокировки замков всех дверей из салона нажмите кнопку  на панели приборов, индикатор на кнопке **1** (рис. 3) загорится на некоторое время, затем погаснет. Если при нажатии кнопки  капот, багажник или одна из дверей были открыты, то двери обратно разблокируются. Закройте двери, капот, багажник, нажмите кнопку блокировки , все двери заблокируются.

Для принудительной блокировки дверей, и постановке на охрану в случае открытой любой двери, требуется нажать и удерживать некоторое время кнопку .

**Примечание.** Перед принудительной блокировкой убедитесь, что все пассажиры вышли из автомобиля и ключи зажигания не останутся в автомобиле.

### ОТВЕТСТВЕННОСТЬ ВОДИТЕЛЯ

 Если Вы решили ехать с заблокированными дверями, помните, что это может затруднить доступ спасателей в салон в экстренной ситуации.

– *Включение функции автоматической блокировки замков боковых дверей при движении.*

При заведенном двигателе нажмите кнопку центрального замка  на панели приборов **1** (рис. 3) и удерживайте ее в течение пяти секунд. Сразу после нажатия кнопки загорит-





Рис. 3. Блок выключателей на панели приборов

- 1 – Выключатель блокировки дверей .
- 2 – Выключатель ESC (электронной системы контроля устойчивости ).

ся светодиод, двери заблокируются. Заглушите двигатель. Функция активирована.

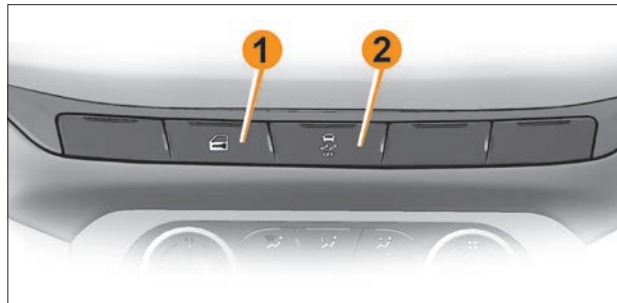
Запустите двигатель, после начала движения при скорости около 7 км/ч произойдет автоматическая блокировка дверей, если они не были заблокированы.

Разблокировка дверей произойдет при нажатии кнопки центрального замка или при открывании любой двери из салона на стоящем автомобиле.







– *Отключение функции автоматической блокировки замков боковых дверей при движении.*

При заведенном двигателе нажмите кнопку центрального замка  на панели приборов **1** (рис. 3) и удерживайте ее в течение пяти секунд. Функция отключена.

– Автоматическая разблокировка замков боковых дверей при аварии.

При аварии, в случае срабатывания подушек безопасности, происходит автоматическая разблокировка замков всех боковых дверей.

#### **Примечание.**

Центральная блокировка имеет защиту замков дверей от перегрева. Если блокировка и разблокировка замков дверей происходит многократно в течение короткого промежутка времени, то система перестает реагировать на нажатие кнопки  на панели приборов, а также на нажатие кнопок  и  на ПДУ. Если это произошло, не нажимайте кнопку  на панели приборов и кнопки  и  на ПДУ некоторое время, после чего работоспособность системы полностью восстановится.

#### **Сигнализация о забытых в замке зажигания ключах**

Если зажигание выключено, а ключ находится в выключателе зажигания, то при открывании двери водителя зуммер выдаст непрерывный звуковой сигнал, предупреждая водителя об оставленном в выключателе зажигания ключе.

#### **Радиус действия пульта дистанционного управления**

Дальность действия зависит от окружающих условий и может достигать до нескольких метров. Поэтому во избежание непреднамеренного отпирания или запираания дверей вследствие случайного нажатия на кнопки обращайтесь с пультом осторожно!

#### **Неисправность пульта дистанционного управления**

Убедитесь в том, что элемент питания указанной модели не разряжен, и правильно установлен. Срок службы элемента питания около двух лет.

Порядок замены элемента питания см. раздел «Замена элемента питания пульта дистанционного управления».

#### **Система электронной блокировки пуска двигателя (иммобилизатор)**

На автомобилях применяется электронный иммобилизатор, обеспечивающий их дополнительную защиту от несанкционированного использования за счет запрета пуска двигателя.

Ваш автомобиль комплектуется двумя ключами выключателя зажигания (см. раздел «Ключи»).

## ЗАПИРАНИЕ И ОТПИРАНИЕ ДВЕРЕЙ ВРУЧНУЮ



Рис. 4. Запирание и отпирание дверей вручную

варительно необходимо снять декоративный колпачок с наружной ручки открывания. Для снятия декоративного колпачка использовать тонкий не острый предмет (например, лезвие ключа зажигания).

### Открытие вручную из салона

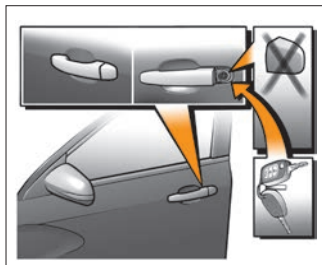

Рис. 5. Передняя левая дверь

Отпирите двери с помощью ключа, вставленного в замок двери.

*Передние двери:* возьмитесь рукой за ручку, обхватив сверху, и потяните ее на себя.

### **ВНИМАНИЕ!**

При использовании механического ключа для открывания передней двери водителя, пред-

**Передние двери.** Потяните ручку двери **1** (рис. 5, 6).  
**Задние двери.** Со стороны салона потяните также ручку двери **2** (рис. 7).

### Запирание двери без ключа

Для запирания двери без ключа требуется опустить флажок **3** (рис. 7), нахо-



Рис. 6. Передняя правая дверь



Рис. 7. Запирание задней двери

дящийся под механизмом замка, вниз и захлопнуть дверь. При одновременно включенной детской блокировке (рычажок **1**, рис. 7) на двери/дверях и отсоединенной (разряженной) аккумуляторной батарее разблокировка задней двери/дверей с наружной, и внутренней стороны невозможна! Для разблокировки двери/дверей требуется подсоединить аккумуляторную батарею.

### Безопасность детей

Чтобы сделать невозможным открытие задних боковых дверей автомобиля изнутри, нажмите рычажок **1** (рис. 7) на каждой двери, закройте двери и изнутри проверьте надежность их блокировки.

## Блоки переключателей двери водителя

Для опускания и подъема стекол передних и задних (**в варианном исполнении**) дверей используются клавиши переключателей электрических приводов стеклоподъемников на обивках дверей. Для подъема нужного Вам стекла потяните за край соответствующего переключателя электро-стеклоподъемника вверх: на обивке дверей пассажира (рис. 12), либо в блоке переключателей водителя (рис. 9, 10, 11 (кнопки **3–6**)). Для опускания нужного Вам стекла нажмите на край соответствующего переключателя электростеклоподъемника вниз. После прекращения нажатия клавиша автоматически установится в среднем положении, и стекло останавливается в любой выбранной Вами позиции.

Назначение переключателей в блоке переключателей **в варианном исполнении** (рис. 11):

- 1 – переключатель (джойстик) управления электрическими приводами наружных зеркал в горизонтальном и вертикальном направлениях;
- 2 – переключатель выбора зеркала для управления (правое или левое);



Рис. 8. Блок переключателей двери водителя

3..6 – клавиши управления стеклоподъемниками (соответствуют расположению стекол в автомобиле);  
7 – кнопка включения или выключения питания задних электростеклоподъемников.



Рис. 9. Блок переключателей

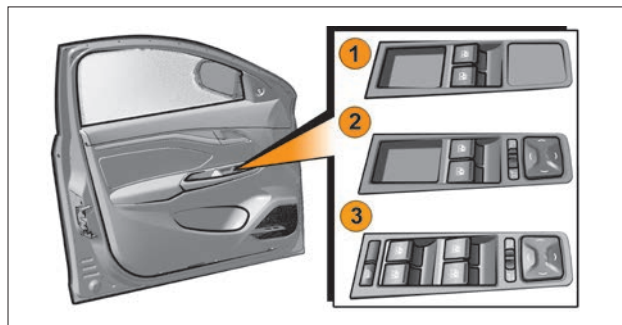

Рис. 10. Блок переключателей (в варианном исполнении)



Рис. 11. Блок переключателей (в варианном исполнении)



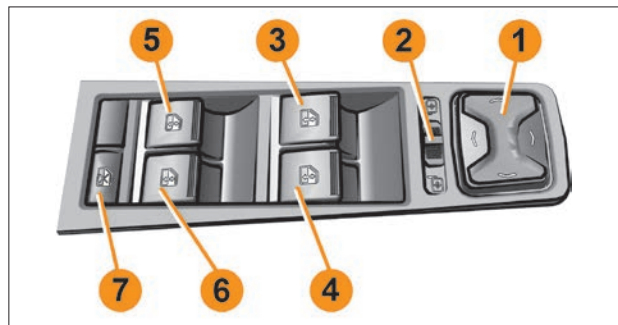

Рис. 12. Переключатель  
стеклоподъемника  
пассажирский  
(в варианном исполнении)

Для управления зеркалами нужно включить зажигание и переместить движок переключателя выбора зеркала в сторону, соответствующую зеркалу, которым нужно управлять. При этом соответствующий символ начнет подсвечиваться желтым светом, это означает воз-

можность управления выбранным зеркалом. Управлять положением зеркала нужно при помощи джойстика **1** (рис. 11). Следует добиться необходимого положения зеркала, поочередно нажимая на одну из рисок.

### **Особенности управления электростеклоподъемниками**

Клавиши управления стеклоподъемниками имеют 3 позиции:

1. «Подъем стекла» (нефиксированная крайняя позиция).
2. «Выключено» (фиксированная средняя позиция).
3. «Опускание стекла» (нефиксированная крайняя позиция).

Для опускания стекла требуется нажатие, а для подъема стекла – поднятие клавиши.

Для того чтобы отключить управление электростеклоподъемниками от переключателей, расположенных в задних дверях (**в варианном исполнении**), следует нажать кнопку **7** в блоке переключателей (рис. 11), символ в кнопке при этом будет подсвечиваться красным светом. Для возобновления возможности управления электростеклоподъемниками от переключателей, расположенных в задних дверях, следует повторно нажать кнопку **7** в блоке переключателей. Красная подсветка символа в кнопке при этом погаснет.

В базовой комплектации для подъема и спуска стекла двери вращайте рукоятку **1** (рис. 13).



Рис. 13. Подъем стекла  
вручную

### **ВНИМАНИЕ!**

Во избежание повреждения стеклоподъемника не приклоняйте предметы к приоткрытому окну.

### **Предупреждение**

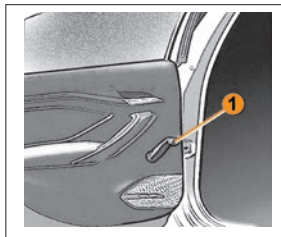
При закрытии окон с электрическими стеклоподъемниками возможно защемление пальцев рук и других частей

тела, что может привести к серьёзной травме. Поэтому при пользовании электрическими стеклоподъемниками будьте внимательны, особенно если в автомобиле или рядом с ним находятся дети. Убедитесь, что поднимающееся стекло ничего не защемит. В случае защемления немедленно прекратите подъем стекла и включите его опускание.

Ответственность за неправильное пользование электрическими стеклоподъемниками несёт водитель автомобиля. Он должен разъяснить пассажирам правила пользования и предупредить об опасностях при неправильном пользовании электрическими стеклоподъемниками.

Не разрешайте детям пользоваться переключателями электростеклоподъемников!

Выходя из автомобиля, обязательно вынимайте ключ из выключателя зажигания, чтобы отключить электростеклоподъемники и избежать случайного травмирования. В качестве предупреждения об оставленном ключе зажигания, при открывании двери водителя звучит звуковой сигнал. Также звуковой сигнал будет звучать, но уже в иной тональности, если ключ зажигания вынуть, но оставить включенными габаритные огни.

Не высовывайте из открытых окон автомобиля руки и другие части тела, следите, чтобы этого не делали дети.

## ПЕРЕКЛЮЧАТЕЛЬ СВЕТОВОЙ СИГНАЛИЗАЦИИ



Рис. 14. Рычаг переключателя световой сигнализации

**I – нейтральное положение.** Кратковременное включение дальнего света фар независимо от положения переключателя наружного освещения. Нефиксированное положение.

**II – включены указатели левого поворота.** Нефиксированное положение.

**III – включены указатели правого поворота.** Нефиксированное положение.

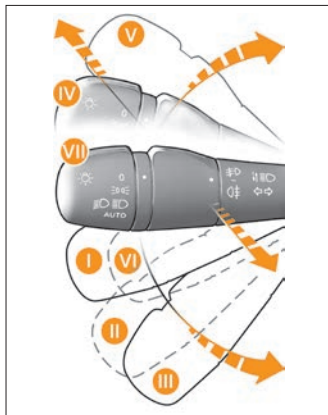
**IV – включены указатели левого поворота.** Фиксированное положение.

**V – включены указатели правого поворота.** Фиксированное положение.

**VI – на себя, подача светового сигнала.** Кратковременное включение дальнего света фар независимо от положения переключателя наружного освещения. Нефиксированное положение.

**VII – от себя, включен дальний свет фар,** если переключателем наружного освещения включен свет фар. Фиксированное положение.



Рис. 15. Кольца управления на рычаге переключателя

**1 – Кольцо управления наружным освещением.**

**2 – Кольцо управления противотуманными огнями.**

– включены габаритные огни или ближнем свете фар. Положение может быть (**в варианном исполнении**) как фиксированным, так и нефиксированным;

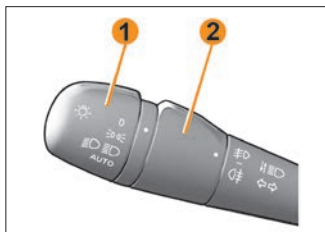
– включены передние противотуманные фары (**в варианном исполнении**). Включение возможно только при включенных габаритных огнях или ближнем свете фар. Положение может быть (**в варианном исполнении**) как фиксированным, так и нефиксированным.

## ПЕРЕКЛЮЧАТЕЛЬ СТЕКЛООЧИСТИТЕЛЕЙ

**I – нейтральное положение.** Очистители и омыватели стекла выключены. Положение фиксированное.

**II – включен прерывистый режим или режим «Авто»** (**в варианном исполнении**) работы очистителя ветрового стекла. Положение фиксированное.

**III – включена малая скорость очистителя ветрового стек-**

В этом режиме при заведенном двигателе ближний свет фар будет работать по сигналам с датчика дождя и освещенности.

**Для включения противотуманных огней поверните кольцо управления 2 противотуманными огнями, которое имеет фиксированные положения:**

– выключено. Положение фиксированное;

– включен задний противотуманный фонарь. Включение возможно только при



Рис. 16. Рычаг переключателя стеклоочистителей



Рис. 17. Рычаг правого подрулевого переключателя

ла. Положение фиксированное.

IV – включена большая скорость очистителя ветрового стекла. Положение фиксированное.

**В варианном исполнении** большая скорость очистителя включится только при заведенном двигателе, иначе щётки стеклоочистителя выйдут из парковочного положения для удобства замены щёток.

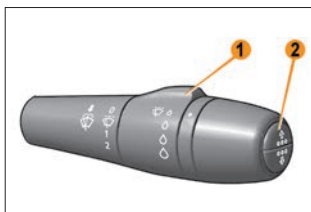
V – на себя, **включен омыватель ветрового стекла.** Положение нефиксированное.

### Рычаг переключателя стеклоочистителей

Стеклоочистители ветрового стекла включаются при включенном зажигании.

1 – Кольцо регулировки длительности паузы прерывистого режима. В режиме «Авто» служит для регули-

ровки чувствительности датчика включения стеклоочистителя.

2 – Кнопки управления маршрутным компьютером.

Для управления регулировкой длительности паузы прерывистого режима используйте кольцо регулировки длительности паузы прерывистого режима, которое имеет четыре фиксированных положения.

В режиме «Авто» (**в варианном исполнении**) для управления чувствительностью датчика включения стеклоочистителя используется кольцо регулировки длительности паузы прерывистого режима, которое имеет четыре фиксированных положения.

Для управления маршрутным компьютером используйте кнопки управления маршрутным компьютером:

– перебор функций маршрутного компьютера – стрелка вверх (положение нефиксированное);

– перебор функций маршрутного компьютера – стрелка вниз (положение нефиксированное).

## ЗОНА РАСПОЛОЖЕНИЯ ПЕДАЛЕЙ

### Педали

При управлении педалями акселератора, тормоза и сцепления ничто не должно мешать и препятствовать их полному ходу.

Используйте только такие коврики на пол, которые не мешают управлению педалями и могут быть надежно закреплены.

### ВНИМАНИЕ!

**Не кладите никакие предметы на пол перед и под сиденьем водителя. Предмет при торможении может попасть в зону размещения педалей и препятствовать нормальному управлению ими. При необходимости предотвратить столкновение или быстро совершить какой-либо маневр Вы будете не в состоянии экстренно затормозить, резко выжать сцепление или прибавить газ.**

### Обувь для управления автомобилем

Надевайте такую обувь, которая Вам по ноге и позволяет уверенно и удобно управлять автомобилем.

## Инструкция пользования автоматизированной трансмиссией (АМТ)

Трансмиссия АМТ основана на базе пятиступенчатой механической коробки передач 2180, управление процессами переключения передач осуществляется синхронной работой двух электромеханических актуаторов, которые, в свою очередь, управляются контроллером трансмиссии TCU.

Актуатор переключения установлен на месте взамен штатного тросового механизма переключения.

Автомобиль с трансмиссией АМТ не имеет педали сцепления, все процессы оперирования сцеплением автоматизированы, обеспечиваются электрическими сигналами и отрабатываются актуатором сцепления.

Педальный узел автомобиля с трансмиссией АМТ управляет исключительно правой ногой.

Трансмиссия, помимо задней передачи, обозначенной **R**, имеет два основных режима движения:

– автоматический **A**, при котором, в зависимости от скорости движения, оборотов двигателя и других параметров осуществляется полностью автоматическое переключение передач без участия водителя.

– мануальный режим **M** осуществляется водителем легким касанием контактов селектора в положениях:

+ – повышение передач,

– – понижение передач.

Управление селектором легкое, с фиксированными положениями режимов, кроме касаний на повышение или понижение передач в режиме **M** (+ и –).

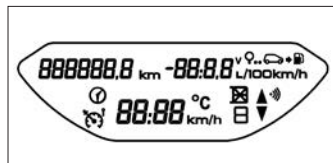

Все режимы трансмиссии индцированы буквенными обозначениями на декоративной крышке селек-

тора и дублированы в цифровом виде на электронном табло комбинации приборов:

– Индикация режима работы: **N R A M**.

– Индикация включенной передачи режима работы: **1 2 3 4 5**.

– Индикация всех режимов, кроме **R**, производится одновременно с номером включенной передачи, например:



– Индикация нажатия тормозной педали .

– Индикация нагрева сцепления или неисправности трансмиссии .

Запуск двигателя возможен только в нейтральном положении **N** и при нажатой педали тормоза. Это требование безопасности и в любых других положениях селектора двигатель не запустится. В случае невыполнения одного из этих условий, будет мигать символ невыполненного действия:



При повороте ключа зажигания возможна задержка запуска двигателя **2-3** секунды, это связано с процедурой инициализации системы управления трансмиссией.

Движение возможно после перевода селектора в положение **A** или **M** или **R** при нажатой педали тормоза. При нажатии на педаль акселератора сцепление включается и автомобиль начинает движение. Если педаль акселератора не нажимается, автомобиль не трогается, но может свободно катиться, несмотря на включенный режим движения и включенную передачу. Режима ползучести трансмиссия АМТ не имеет конструктивно.

Если после запуска двигателя перевести селектор в положение **М**, включится 1 передача. Далее можно переключать передачи в ручном режиме. Переключение повышающих передач на режиме **М** в обычных эксплуатационных режимах осуществляется только водителем последовательно 1-2-3-4-5 и в обратном порядке. Понижение передач при понижении скорости осуществляется автоматически в зависимости от снижения скорости как на режиме **А**, так и на режиме **М**, это предотвращает остановку двигателя при остановке автомобиля. Режим **М** позволяет проводить комбинированное торможение автомобиля рабочим тормозом и двигателем последовательным переключением передач на более низшие.

Будьте внимательны, при трогании и движении в режиме **М** на первой передаче можно достигнуть максимальных оборотов двигателя, это выполнено специально с целью заезда на крутые и затяжные подъемы, используя только первую передачу. При достижении максимальных оборотов двигателя на второй и всех остальных передачах, система переключит передачу на повышающую с целью предотвращения повреждения двигателя.

На всех режимах движения ощущаются задержки, обусловленные работой системы синхронизации коробки передач в процессе переключения. Режим **А** настроен на максимально комфортный стиль вождения, и задержки несколько более длительны, чем на режиме **М**.

Режимы **А** и **М** обладают функцией резкого ускорения kick-down, он активируется в зависимости от интенсивности нажатия на педаль акселератора.

В движении возможно переводить рычаг селектора из положения **А** в положение **М** и обратно. Если требуется выбрать самостоятельный режим переключения, или, в процессе движения на режиме **А** требуется предварительно перейти на более низшую передачу (например, при обгоне с выез-

дом на встречную полосу движения), можно включить режим **М**, совершить маневр и после этого вернуться обратно в режим **А**, при этом система включит соответствующую скорости передачу.

При неправильном переключении рычага из положения **А** в положение **Р** в движении, система заблокирует включение передачи заднего хода. При этом индикатор символа режима **Р** будет мигать, указывая водителю, что данное переключение невозможно.

Для исключения случаев поломки трансмиссии, система во всех случаях не позволит включить не соответствующую скорости передачу.

В случае необходимости раскачивания автомобиля, например при буксовании, возможно переключение режимов **Р – А** и наоборот через **Н**, но без задержки в **Н** и без нажатия педали тормоза, при условии, что скорость не превышает 3 км/час.

При скорости выше **3 км/ч** переключение с **А** на **Р** или с **Р** на **А** не возможно. Для успешного включения передачи заднего хода в ряде случаев необходимо выждать паузу для успешной отработки системой функции обеспечения включения задней передачи.

Выключать зажигание можно в любом положении селектора. При этом, в положении **Н** автомобиль может катиться и его можно буксировать, в других положениях селектора автомобиль останется на выбранном режиме (**Р** – на задней передаче, **А** и **М** – на первой передаче) и сцепление замкнуто. В любом случае, в зависимости от уклона, необходимо обеспечить предупреждение самопроизвольного качения автомобиля ручным тормозом.

При въезде на крутые подъемы при малой скорости (такие, как паркинги, эстакады), следует учесть, что при снижении оборотов двигателя ниже минимальных (650 мин<sup>-1</sup>), сцепление выключится автоматически, чтобы избежать остановку двигателя. На уклоне это может привести к скатыванию ав-

томобиля вниз. В данном случае необходимо обеспечивать движение с оборотами двигателя, превышающими минимальные.

### **ВНИМАНИЕ!**

**Для обеспечения безопасности при управлении автомобилем с прицепом в сложных дорожных условиях (горные, грунтовые и заснеженные дороги, либо дороги с поврежденным покрытием) использовать прицеп массой не более 450 кг (в обычных условиях движения полная масса прицепа, оборудованного тормозами не более 900 кг) и рекомендуется перейти на режим «М».**

**При движении по дорогам со скользким покрытием (мокрое, грязное, гололедица и т.п.) в режиме «А» рекомендуется плавное управление педалью акселератора для исключения пробуксовки колес.**

Для облегчения процесса трогания с места на уклонах в течение 2 секунд срабатывает противоткатная система, удерживающая автомобиль на месте и предотвращающая его скатывание с уклона.

При разряженной АКБ запуск двигателя от колес буксировкой возможен. Для этого требуется ускорить автомобиль на нейтрали **N** до скорости выше **7 км/ч**, только потом переключить селектор в положение **A**. Контроллер трансмиссии регистрирует скорость и активирует функцию запуска с колес.

Включение индикатора  «шестеренка» постоянным свечением в комбинации приборов указывает на неисправность трансмиссии. В этом случае необходима диагностика системы АМТ специализированным диагностическим оборудованием. Переключения при этом могут быть некомфортальными, очень замедленными или резкими.

При перегреве сцепления индикатор  «шестеренка» работает в мигающем режиме и дополнительно сцепление пульсирует в процессе трогания, чтобы предупредить водителя. При этом, при достижении первого порога нагрева, индикатор будет мигать медленно, при достижении более высоких температур и второго порога срабатывания системы диагностики, индикатор будет мигать более быстро. В обоих случаях, после остывания сцепления, лампочка погаснет. Будьте внимательны, при неисправности датчика температуры окружающей среды, система контроля перегрева сцепления не может корректно срабатывать и предупреждать водителя. В этом случае необходимо срочно заменить датчик.

### **Автоматизированная коробка передач**

При комплектации автомобиля автоматизированной коробкой передач движение происходит нажатием только педалей акселератора и тормоза. Первая передача во всех случаях является стандартной передачей для трогания с места.

После запуска двигателя, перевода селектора в положения **R**, **A** или **M** и перевода ноги с педали тормоза на педаль акселератора, выключения ручного тормоза (если он был включен) и приведения в действие педали акселератора автомобиль стартует. Переключение передач в режиме **A** выполняется полностью автоматически.

Водитель может использовать рычаг переключения передач для завершения автоматического режима в любое время и выполнять ручное вмешательство в программу автоматического привода. Водитель может сохранить фактическую передачу или переключить коробку передач на более низкую или высокую передачу вручную. Если повышение или понижение передачи приведёт к чрезмерно завышенным или заниженным оборотам двигателя, неправомерное переключение передач будет заблокировано.

Компьютер отображает в комбинации приборов следующую информацию, касающуюся функционирования автоматизированной коробки передач:

- автоматический или ручной режим (**AUTO** или **MANUAL**);
- включенная передача;
- индикатор нажатия тормозной педали.

### Рычаг переключения передач автоматизированной коробки передач

Рычаг переключения передач имеет 2 линии – одна для переключения из нейтрального положения (**N**) на задний ход (**R**) или автоматический режим (**A**) и другая для переключения на более высокую или низкую передачу в режиме ручного управления (**M**). Две линии соединены для переключения между автоматическим режимом (**A**) и режимом ручного управления.

Режим ручного управления (**M**) может быть включен только из автоматического режима (**A**). Передачу заднего хода (**R**) можно запрашивать только из нейтрального положения (**N**). Переключение на более высокую (+) или низкую передачу (-) возможно только в режиме ручного управления (**M**).

Положения (**N**), (**R**), (**A**), (**M**) являются фиксированными, положения (+) и (-) нефиксированные.



## СИДЕНЬЯ

### ПЕРЕДНИЕ СИДЕНЬЯ

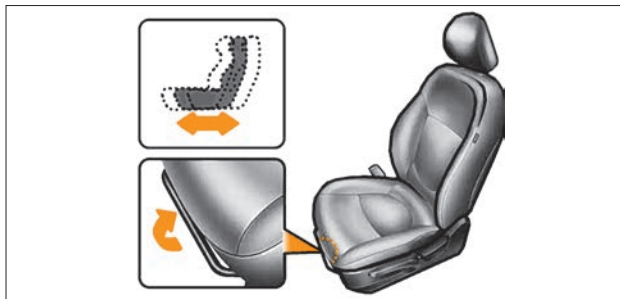

#### Ручная регулировка переднего сиденья в продольном направлении

Чтобы переместить сиденье вперед или назад, выполните следующие действия:

- Потяните вверх рычаг разблокирования салазок и удерживайте его.
- Сдвиньте сиденье в требуемое положение.
- Опустите рычаг и убедитесь в том, что сиденье зафиксировано на новом месте.

Производите регулировку положения сиденья до начала движения.

Убедитесь в том, что сиденье надежно зафиксировано, попытавшись сдвинуть его без рычага. Если сиденье движется, оно не зафиксировалось должным образом.

#### Предупреждение

**Запрещается регулировать положение водительского сиденья во время движения автомобиля. Сиденье может**

**резко сдвинуться с места, что приведет к потере контроля над автомобилем.**

#### Наклон спинки сиденья

Чтобы изменить угол наклона спинки сиденья, выполните следующие действия:

1. Немного наклонитесь вперед и поднимите рычаг регулировки угла наклона спинки сиденья.
2. Осторожно отклонившись назад, установите спинку сиденья в требуемое положение.
3. Отпустите рычаг и убедитесь в том, что спинка сиденья зафиксирована в новом положении.

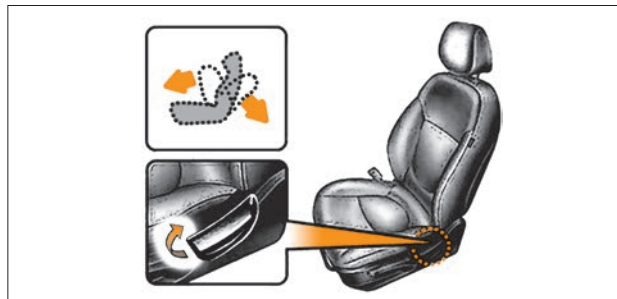

#### Регулировка сиденья по высоте

Чтобы изменить угол наклона и положение подушки сиденья, поднимайте либо опускайте рычаг, расположенный с внешней стороны подушки. Для того чтобы опустить подушку сиденья, толкните рычаг несколько раз вниз. Для того, чтобы поднять подушку сиденья, толкните рычаг несколько раз вверх.



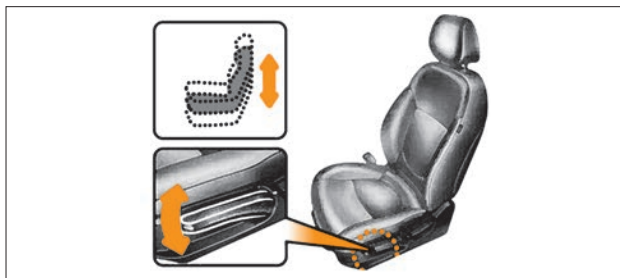

### Подлокотник

Чтобы воспользоваться подлокотником, потяните его вниз и выберите наиболее комфортабельное фиксированное положение.



**В варианном исполнении** передние сиденья оборудованы электрическими подогревателями, которые включаются при работающем двигателе выключателями **1**.

Для включения обогрева левого сиденья необходимо нажать на левый выключатель, для включения обогрева правого сиденья – правый. Выключения обогрева производится

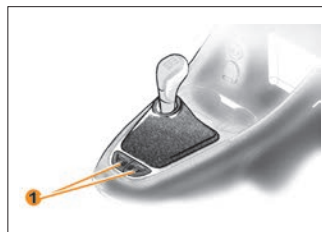

повторным нажатием на выключатель. Контрольный световой индикатор, расположенный на клавише выключателя, будет светиться в течение всего времени работы обогревателя.

### ПОДГОЛОВНИКИ

Водительское и переднее пассажирские сиденья оборудованы подголовниками.

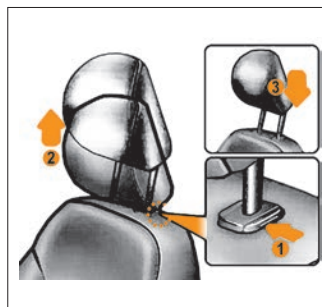

#### Регулировка по высоте.

Чтобы поднять подголовник, потяните его вверх до требуемого положения **2**.

Чтобы опустить подголовник, нажмите кнопку фиксатора **1** на опоре подголовника и, удерживая ее, опустите подголовник в требуемое положение **3**. Оптимальное положение подголовника – когда его верхняя кромка находится

на одном уровне с верхней частью головы. Если добиться этого невозможно, для людей очень высокого роста необходимо поднять подголовник в крайнее верхнее положение, а для людей очень низкого роста – опустить в крайнее нижнее положение.

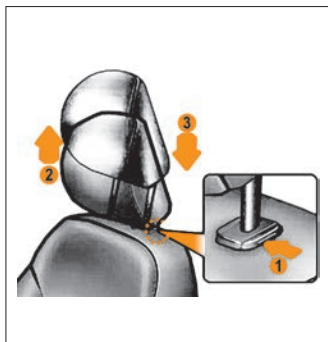

### Снятие и установка.

Чтобы снять подголовник, поднимите его на максимальную высоту, нажмите кнопку фиксатора **2** и извлеките подголовник из спинки сиденья. Чтобы установить подголовник на место, введите стержни подголовника в отверстия и нажмите кнопку фиксатора **1**. Затем отрегулируйте положение подголовника по высоте.

## ЗАДНИЕ СИДЕНЬЯ

### Складывание заднего сиденья

Спинки заднего сиденья могут быть сложены для облегчения перевозки длинномерных предметов и увеличения объема багажного отделения автомобиля.

1. Проследите за тем, чтобы ленты задних ремней безопасности находились в направляющих.
2. Установите спинку переднего сиденья в вертикальное положение; при необходимости сдвиньте переднее сиденье вперед.
3. Потяните рукоятку фиксатора **A** и сложите спинку заднего сиденья вперед и вниз.
4. Чтобы использовать заднее сиденье для перевозки пассажиров, потяните рычаг фиксатора и поднимите спинку заднего сиденья. Откиньте спинку заднего сиденья назад до щелчка фиксатора.
5. Верните задний ремень безопасности в исходное положение.
6. После полной установки спинки заднего сиденья в исходное положение проверьте положение рукоятки фиксатора.

### Предупреждение

Не допускайте нахождения ремней за спинкой при возвращении ее в рабочее положение для обеспечения возможности пользоваться ими затем по назначению и во избежание повреждения лент ремней замком спинки.

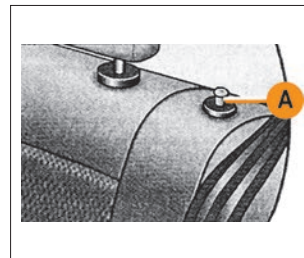
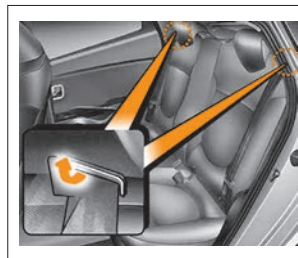

## СИСТЕМА ПАССИВНОЙ БЕЗОПАСНОСТИ

Ваш автомобиль оборудован системой пассивной безопасности (СПБ). В зависимости от комплектации автомобиля СПБ включает в себя:

- Диагонально-поясные ремни безопасности с запирающим устройством инерционного типа для всех посадочных мест.
- Диагонально-поясные ремни безопасности с запирающим устройством инерционного типа, с устройством предварительного натяжения и ограничения нагрузки для водителя и переднего пассажира (**в варианном исполнении**).
- Подушкой безопасности водителя.
- Подушкой безопасности переднего пассажира (**в варианном исполнении**).
- Боковыми подушками безопасности водителя и переднего пассажира (**в варианном исполнении**).

- Система оповещения о непристёгнутом ремне безопасности водителя.
- Система оповещения о непристёгнутом ремне безопасности переднего пассажира (**в варианном исполнении**).
- Блок управления и датчик фронтального удара.
- Датчики бокового удара (**в варианном исполнении**).
- Выключатель фронтальной подушки безопасности переднего пассажира (**в варианном исполнении**).

В зависимости от силы и направления удара возможны следующие варианты срабатывания СПБ:

- При слабом фронтальном или боковом столкновении, переворачивании, наезде колесом на невысокое препятствие (бордюр, яма и т. д.), падении автомобиля с невысокого выступа срабатывает блокировка ремней безопасности запирающим устройством инерционного типа.
- При фронтальном или боковом столкновении средней силы дополнительно срабатывает устройство предварительного натяжения ремней безопасности водителя и переднего пассажира.
- При сильном фронтальном столкновении дополнительно надуваются подушки безопасности водителя и переднего пассажира.
- При сильно боковом столкновении дополнительно надувается боковая подушка безопасности водителя или переднего пассажира.

### **ВНИМАНИЕ!**

**Подушки безопасности, а также устройства предварительного натяжения ремней безопасности водителя и переднего пассажира срабатывают только при включенном зажигании.**

**Подушки безопасности, а также устройства предварительного натяжения ремней безопасности водителя и**

**переднего пассажира срабатывают независимо от того, находится на сиденье человек или нет.**

**Подушки безопасности, а также устройства предварительного натяжения ремней безопасности водителя и переднего пассажира могут сработать в любом случае (удар сзади, переворачивание, удар по корпусу автомобиля, наезде на бордюр, попадании колеса в яму, падении автомобиля с выступа и т. д.), если автомобиль будет испытывать воздействия аналогичные тем, которым он подвергается при фронтальном или боковом столкновении.**

**Во всех случаях, требующих ремонта, диагностики или замены компонентов СПБ, а также рулевого колеса, панели приборов и (или) сидений, обращайтесь на сервисную станцию дилера.**

**При утилизации автомобиля обязательно обратитесь на сервисную станцию дилера для демонтажа компонентов СПБ.**

## **РЕМНИ БЕЗОПАСНОСТИ**

Ваш автомобиль оборудован диагонально-поясными ремнями безопасности с запирающим устройством инерционного типа для водителя и каждого пассажира.

Ремни безопасности являются эффективным средством защиты водителя и пассажиров от тяжёлых последствий дорожно-транспортного происшествия (ДТП).

В зависимости от комплектации автомобиля ремни безопасности переднего ряда сидений дополнительно могут иметь устройство предварительного натяжения, предназначенное для выбора возможной слабину ленты ремня, а также устройство ограничения нагрузки, снижающее усилие удержания человека для обеспечения более эффективной

защиты при ДТП. Устройство предварительного натяжения срабатывает независимо от того, пристёгнут ремнём безопасности человек или нет.

В Вашем автомобиле имеется система оповещения о непристёгнутом ремне безопасности водителя. При включении зажигания, если ремень безопасности не пристёгнут, загорается сигнальная лампа «Ремень безопасности» в комбинации приборов (см. раздел «Органы управления и приборы»), а при движении автомобиля подаётся звуковой сигнал. В зависимости от комплектации автомобиля, системой оповещения о непристёгнутом ремне безопасности, дополнительно может быть оборудовано место переднего пассажира.

После посадки в автомобиль всегда пристёгивайтесь ремнями безопасности, не перевозите непристёгнутых ремнём безопасности пассажиров – соблюдайте требования Правил дорожного движения. Используйте отдельный ремень безопасности для каждого пассажира, взрослого или ребёнка.

Прежде чем запускать двигатель, выполните регулировку водительского места, мест для всех пассажиров и регулировку ремней безопасности для обеспечения наилучшей защиты. Беременные женщины должны пользоваться ремнями безопасности, расположенная поясную ветвь ремня как можно ниже и удобнее. Не допускается расположение поясной ветви ремня на животе.

В случае загрязнения ремня безопасности для очистки используйте мягкие салфетки, смоченные в слабом мыльном растворе. Не используйте для очистки ремней агрессивные или абразивные материалы.

Во всех случаях, требующих ремонта или замены ремней безопасности, обращайтесь на сервисную станцию дилера.



### **ЗАПРЕЩАЕТСЯ**

– Самостоятельный монтаж ремней безопасности, разборка, ремонт, поджигание, подключение к источникам напряжения.

- Самостоятельная замена ремней безопасности.
  - Вносить изменения в конструкцию элементов системы безопасности (ремней безопасности и их креплений).
  - Подвергать ремни безопасности воздействию высокой температуры (например, гладить утюгом, прижигать зажигалкой или тлеющей сигаретой и т. п.).
  - Допускать перекручивание лент ремня безопасности при пристёгивании.
  - Использовать какие-либо предметы для ослабления прилегания ремня к телу (например, прищепки для белья, зажимы и т. п.). Ослабленный ремень безопасности может привести к травмированию при ДТП.
  - Использовать какие-либо предметы для блокировки системы оповещения о непристёгнутом ремне.
  - Пропускать диагональную ветвь ремня под рукой или за спиной. Пропускать поясную ветвь ремня под бёдрами.
  - Использовать один ремень для пристёгивания нескольких человек.
  - Пристёгивать одним ремнём человека вместе с ребёнком, сидящим у него на коленях.
  - Использовать ремень безопасности, если на нём появились признаки износа или повреждения (потёртости, разрывы, трещины и другие повреждения).
  - Использовать ремни безопасности после ДТП без предварительной оценки (и/или замены) на сервисной станции дилера.
  - Пристёгивать ремень безопасности к замку, предназначенному для другого ремня.
  - Допускать попадание посторонних предметов в зоны крепления ремней безопасности и зоны прохождения лент ремня.
  - Пристёгиваться ремнём безопасности с нарушением требований данного руководства.
- Чтобы отрегулировать положение диагональной ветви ремня относительно шеи (только для переднего ряда сидений) установите регулятор **2** (рис. 2) в одно из фиксированных положений так, чтобы верхняя часть ремня располагалась

как можно выше, но при этом ремень не касался шеи и не давил на плечо.

Для перемещения регулятора вниз нажмите на клавишу **1** (рис. 2) и переместите регулятор. Перемещение регулятора вверх осуществляйте без нажатия на клавишу. Завершив регулировку ремня безопасности, убедитесь, что он надёжно зафиксирован.

## ПРИСТЁГИВАНИЕ РЕМНЁМ БЕЗОПАСНОСТИ

Чтобы пристегнуться ремнём, плавно вытяните его, взявшись за язычок ремня **2** (рис. 1), и вставьте язычок в замок **1** до щелчка, не допуская при этом перекручивания лент. Проверьте надёжность фиксации ремня в замке, потянув за язычок.

При пристёгивании ремней безопасности заднего ряда сидений не допускайте перепутывания замков. Ремни безопасности боковых пассажиров **3** (рис. 1) необходимо пристёгивать к замкам **4**, а ремень безопасности заднего среднего пассажира **5** к замку **6**. Если при вытягивании ремня срабатывает механизм блокировки, отпустите ремень назад и снова вытяните его.

Если Ваш ремень безопасности изначально полностью заблокирован, убедитесь, что автомобиль находится на горизонтальной поверхности (механизм блокировки может срабатывать при стоянке на подъёме (спуске) или с частичным заездом на бордюр), затем медленно, но сильно потяните за ремень



Рис. 1. Регулировка ремня безопасности

и вытяните его примерно на 3 см. Затем отпустите ремень для вытягивания и снова вытяните его.

Если неисправность сохраняется, обратитесь на сервисную станцию дилера.

## РЕГУЛИРОВКА РЕМНЯ БЕЗОПАСНОСТИ

Сядьте на сиденье, полностью откинувшись на спинку. Диагональная ветвь ремня должна располагаться как можно ближе к основанию шеи, но не лежать на ней. Поясная ветвь ремня должна плотно прилегать к бёдрам.

Не допускается, чтобы поясная ветвь ремня находилась на талии или животе. Ремень должен как можно плотнее прилегать к телу. Не надевайте при езде на автомобиле объёмную одежду, не допускайте попадания под ремень посторонних предметов. Чтобы отрегулировать положение поясной ветви ремня расположите её как можно ниже на бёдрах и потяните диагональную ветвь ремня, как показано на рисунке, до плотного прилегания ремня к телу.

Чтобы отрегулировать положение диагональной ветви ремня относительно шеи (только для переднего ряда сидений) установите регулятор **1** в одно из фиксированных положений так, чтобы верхняя часть ремня располагалась как можно выше, но при этом ремень не касался шеи и не давил на плечо.



Рис. 2. Пристёгивание ремня безопасности

Для перемещения регулятора вниз нажмите на клавишу **2** и переместите регулятор. Перемещение регулятора вверх осуществляйте без нажатия на клавишу. Завершив регулировку ремня безопасности, убедитесь, что он надёжно зафиксирован.

## ОТСТЁГИВАНИЕ РЕМНЯ БЕЗОПАСНОСТИ

Для отстёгивания ремня нажмите на красную кнопку замка, ремень втянется автоматически. Для обеспечения полного втягивания направляйте ремень, придерживая его за язычок рукой.

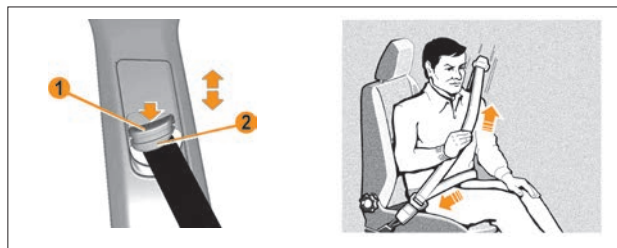
Перед выходом из автомобиля убедитесь, что ремень безопасности вернулся в первоначальное положение, во избежание попадания элементов ремня в дверной проём. Это может привести к повреждению ремня безопасности при закрытии двери. Ремень в таком случае может оказаться непригодным для дальнейшей эксплуатации.

## ПОДУШКИ БЕЗОПАСНОСТИ

Ваш автомобиль оборудован фронтальной надувной подушкой безопасности водителя. В зависимости от комплектации автомобиля, фронтальной надувной подушкой безопасности может быть оборудовано место переднего пассажира, а также места водителя и переднего пассажира могут быть оборудованы боковыми надувными подушками безопасности.

Подушки безопасности являются дополнительным к

ремням безопасности средством защиты водителя и переднего пассажира, для обеспечения более эффективной защиты от тяжёлых последствий дорожно-транспортного происшествия (ДТП). Подушки безопасности срабатывают под воздействием сильного фронтального или бокового ускорения, возникающего при ДТП.

Фронтальная надувная подушка безопасности водителя размещается внутри центральной панели рулевого колеса. Фронтальная надувная подушка безопасности переднего пассажира размещается внутри панели приборов, непосредственно перед сиденьем переднего пассажира.

Боковые надувные подушки безопасности водителя и переднего пассажира размещаются внутри спинок передних сидений. О наличии соответствующей надувной подушки безопасности в автомобиле свидетельствует надпись «**AIRBAG**» на центральной панели рулевого колеса и спинке сиденья – для водителя, на панели приборов и спинке сиденья – для переднего пассажира. Кроме того, на боковой поверхности панели приборов и противосолнечном козырьке со стороны переднего пассажира располагаются соответствующие предупреждающие пиктограммы.

Ваш автомобиль оборудован системой самотестирования подушек безопасности. Процесс самотестирования запускается каждый раз при включении зажигания, о чём свидетельствует включение сигнальной лампы «Система надувных

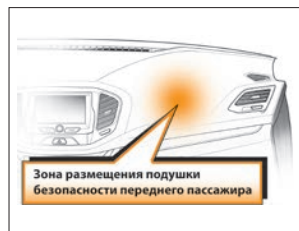
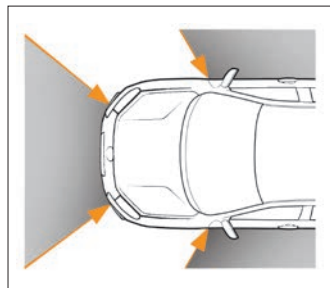

подушек безопасности» в комбинации приборов (см. раздел «Органы управления и приборы»). После завершения самотестирования (примерно через 3 секунды) сигнальная лампа гаснет. Если при включении зажигания сигнальная лампа не загорается, либо продолжает гореть по истечении трёх секунд, либо включается после завершения процесса самотестирования, это свидетельствует о возникновении неисправности. В этом случае следует обратиться на сервисную станцию дилера.

Подушка безопасности приводится в действие пиротехническим устройством, наполняющим газом тканевый мешок. Раскрываясь, подушки безопасности ослабляют удар головы и грудной клетки водителя о рулевое колесо и головы и грудной клетки переднего пассажира о панель приборов при фронтальном столкновении, а также ослабляют удар головы и грудной клетки водителя и переднего пассажира о центральную стойку при боковом столкновении.

При срабатывании подушек безопасности человек может получить повреждения кожи или иные травмы. Поверхности кожи, на которых появятся признаки раздражения, следует промыть мыльным раствором. При раздражении глаз следует промыть их чистой водой. При длительных беспокойствах следует обратиться к врачу.

В целях безопасности следует проверять исправности системы подушек безопасности в случаях попадания автомобиля в ДТП, угона или попытки угона.

Во всех случаях, требующих ремонта, замены или диагностики подушек безопасности, обращайтесь на сервисную станцию дилера.

### **ВНИМАНИЕ!**

**Подушки безопасности обеспечивают оптимальную защиту при правильной установке положения сиденья, спинки сиденья и подголовника. Вся спина должна опи-**

**раться на спинку сиденья, а сиденье должно быть отодвинуто назад настолько, насколько это практически удобно водителю, чтобы в вертикальном сидячем положении, слегка согнутыми в локтях руками, можно было держать рулевое колесо. Сиденье переднего пассажира максимально отодвинуть назад и привести спинку в вертикальное положение так, чтобы не испытывать дискомфорт. Ремни безопасности должны быть пристёгнуты и отрегулированы по росту человека. Неправильная посадка и (или) непристёгнутый ремень безопасности в случае раскрытия подушек безопасности может привести к серьёзной травме или гибели, т.к. для подушек безопасности, при наполнении их газом, необходимо пространство.**

### **ЗАПРЕЩАЕТСЯ**

- Самостоятельный демонтаж подушек безопасности, разборка, ремонт, поджигание, подключение к источникам напряжения.
- Самостоятельная замена или ремонт подушек безопасности, рулевого колеса, передних сидений и элементов отделки салона.
- Вносить изменения в конструкцию элементов системы безопасности (подушек безопасности и их креплений).
- Размещать посторонние предметы (наклейки, часы, держатели для телефона или навигатора и т. д.) на рулевом колесе и панели приборов в зонах установки фронтальных подушек безопасности.
- Размещать посторонние предметы (зонты, сумки и т. д.) между передним пассажиром и панелью приборов.
- Размещать посторонние предметы (зонты, трости, одежду и т. д.) на спинках передних сидений, а также в проёме между внешней стороной спинки сиденья и боковой частью автомобиля в зонах установки боковых подушек безопасности.



- Держать на руках какие-либо предметы, детей или домашних животных.
- Устанавливать чехлы на передние сиденья, оборудованные боковыми подушками безопасности. (Допускается использование только специальных чехлов. За информацией обращайтесь к представителю дилера).
- Водителю и переднему пассажиру, во время движения, близко наклоняться к рулевому колесу и панели приборов, а также держать руки в зонах установки подушек безопасности. Переднему пассажиру класть ноги на панель приборов или сиденье.
- Перевозить переднего пассажира при отключенной фронтальной подушке безопасности пассажира (см. раздел «Установка детских удерживающих устройств»).

### Примеры ситуаций со срабатыванием системы пассивной безопасности водителя и переднего пассажира

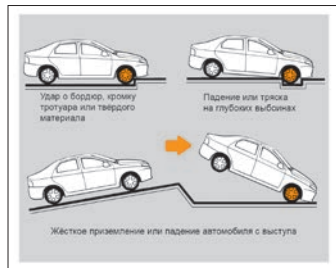

Удерживающая система не срабатывает при:

- выключенном зажигании;
- недостаточной тяжести фронтальных или боковых столкновений;
- опрокидывании автомобиля;
- ударах в автомобиль вне зоны действия и срабатывания или сзади, т.е. в случаях, когда она не может способствовать повышению безопасности.

Степень повреждения кузова автомобиля при столкновении (или отсутствие серьезных повреждений) не всегда является

показателем нормальной или ненормальной работы системы пассивной безопасности.

При раскрытии подушки безопасности опасность ограничения видимости для водителя практически отсутствует, так как она наполняется и сдувается за короткий промежуток времени.

Подушка безопасности обеспечивает оптимальную защиту при правильной установке положения сиденья, спинки сиденья и подголовника. Вся спина должна опираться на спинку сиденья, а сиденье должно быть отодвинуто назад настолько, насколько это практически возможно водителю, чтобы в вертикальном сидячем положении слегка согнутыми в локтях руками можно было держать рулевое колесо. Сиденье переднего пассажира максимально отодвинуть назад и привести спинку в вертикальное положение так, чтобы не испытывать неудобство и дискомфорт. Неправильная посадка в случае раскрытия подушек безопасности может привести к серьезной травме или гибели. Для подушки безопасности необходимо пространство при наполнении ее газом.

Система пассивной безопасности водителя и переднего пассажира является автономным устройством разового использования. После срабатывания, блок управления, модули надувных подушек безопасности и ремни безопасности с устройством предварительного натяжения подлежат обязательной замене у дилера.

### **ВНИМАНИЕ!**

**1. Надувная подушка безопасности не заменяет ремень безопасности, она только дополняет его действие, поэтому всегда пристегивайтесь ремнями безопасности. Это не ползуется ремнями безопасности, рискует получить в момент ДТП существенно более тяжелые травмы или даже быть выброшенным из автомобиля, причем не**



исключена возможность смертельного исхода. Ремень способствует тому, что при ДТП вы примете наиболее безопасное сидячее положение, при котором подушка безопасности может обеспечить наибольшую эффективность защиты.

2. Никогда не крепите никакие предметы на рулевом колесе и панели приборов, поскольку при раскрытии подушек безопасности они могут привести к травмам. Такая же опасность существует и в тех случаях, когда водитель или пассажир курит трубку или использует мобильный телефон во время езды.

3. Управляя автомобилем, не кладите предплечья/ладони на место, в котором смонтирована подушка безопасности.

4. При движении пассажир на переднем сиденье не должен опираться на панель приборов и держать на руках какие-либо предметы, которые могут причинить травмы при срабатывании удерживающей системы. Также не должен класть ноги на панель приборов или на сиденье, т.к. это может привести к серьезным травмам. Пассажиру рекомендуется постоянно следить за тем, чтобы все части его тела (колени, руки, голова и т.д.) располагались на достаточном удалении от панели приборов. После снятия детского сиденья с сиденья пассажира следует снова включить подушку безопасности пассажира для обеспечения защиты пассажира в случае фронтального удара.

5. Запрещено устанавливать детское сиденье против направления движения на сиденье переднего пассажира, если не отключена подушка безопасности переднего пассажира.

6. Сигнализатор диагностики должен включаться на 3-4 секунды после включения зажигания и выключиться. Последующее включение сигнализатора диагностики в процессе эксплуатации автомобиля означает, что в си-

стеме пассивной безопасности обнаружена неисправность и ее срабатывание при фронтальном или боковом столкновении не гарантировано.

7. Запрещается самовольное вмешательство в удерживающую систему. Все работы по ней должны выполняться только у дилеров специально обученным персоналом.

8. Сразу после срабатывания подушек безопасности некоторые элементы системы могут иметь высокую температуру. Во избежание ожогов не прикасайтесь к горячим деталям.

9. Поверхности кожи, на которых появляются признаки раздражения, следует тщательно промыть мыльным раствором. При раздражении глаз необходимо промыть их чистой водой. При длительных беспокойствах следует обратиться к врачу.

10. При утилизации автомобиля обязательно провести демонтаж компонентов системы пассивной безопасности у дилеров.



#### Предупреждение

Боковая подушка безопасности является дополнительным средством защиты водителя и переднего пассажира, пристегнутыми ремнями безопасности при боковом столкновении!

Между внешней боковой поверхностью передних сидений и обивкой двери не должны располагаться посторонние предметы!

Запрещается использование чехлов на сиденьях с боковыми подушками безопасности водителя и переднего пассажира!

Запрещается вешать или крепить посторонние предметы на поручнях.

Во избежание непроизвольного срабатывания боковых подушек безопасности не допускайте ударов по центральным стойкам в зоне установки боковых датчиков удара при включенном зажигании.

Любое вмешательство в систему пассивной безопасности может привести к ее неправильному функционированию и, как следствие, к серьезным травмам!



**В варианном исполнении**

автомобиль комплектуется выключателем подушки безопасности пассажира, предназначенным для отключения подушки при размещении на переднем сиденье ребёнка в специальном детском кресле. Отключение подушки безопасности предотвращает травмирование

ребёнка при её срабатывании. Выключатель расположен на правой боковой поверхности панели приборов (см. раздел «Панель приборов») и доступен только при открытой двери переднего пассажира.

Для отключения подушки безопасности следует нажать на рукоятку (рис. 1) и повернуть её в положение **OFF**, для включения – в положение **ON**. При этом в блоке освещения салона включится сигнализатор «Отключена подушка безопасности переднего пассажира» (см. раздел «Освещение салона»).

Предупреждающие таблички (рис. 2) о недопустимости уста-

новки детского кресла, обращённого спиной по ходу движения, при включенной подушке безопасности переднего пассажира расположены на противосолнечном козырьке переднего пассажира и правой боковой поверхности панели приборов.



**ВНИМАНИЕ!**

Всегда отключайте подушку безопасности переднего пассажира при установке обращённого спиной по ходу движения детского кресла на место переднего пассажира для предотвращения травмирования ребёнка.

После демонтажа детского кресла с сиденья переднего пассажира обязательно включите подушку безопасности переднего пассажира.

## **УСТАНОВКА ДЕТСКИХ УДЕРЖИВАЮЩИХ УСТРОЙСТВ**

На Вашем автомобиле для крепления детских удерживающих устройств используются штатные ремни безопасности для взрослых пассажиров.

Безопасное размещение детей в автомобиле возможно только при использовании детских удерживающих устройств, соответствующих требованиям Правил ЕЭК ООН № 44.

При использовании на Вашем автомобиле детских удерживающих устройств следует руководствоваться предлагаемой ниже схемой. Установка и эксплуатация детских удерживающих устройств должны осуществляться в соответствии с инструкцией изготовителя детского сиденья.

### **Предупреждение**

**Запрещается использовать на правом переднем сиденье, защищенном активной подушкой безопасности, детское удерживающее устройство, в котором ребенок сидит лицом против хода движения.**

**Запрещается держать ребенка на коленях во время движения автомобиля.**

**Наиболее безопасно перевозить детей в возрасте до 12 лет на заднем сиденье с использованием детских удерживающих устройств, соответствующих возрасту и весу ребенка.**

**Не оставляйте детей, находящихся в автомобиле, без присмотра.**

### **Установка детских удерживающих устройств ISOFIX**

Ваш автомобиль оборудован двумя системами крепления ISOFIX, расположенными на боковых местах заднего сиденья. Системы крепления ISOFIX позволяют установить детские удерживающие устройства ISOFIX, соответствующие требованиям Правил ЕЭК ООН № 44.

В систему крепления ISOFIX входят два нижних кронштейна ISOFIX и кронштейн для верхнего страховочного ремня ISOFIX.

Нижние кронштейны ISOFIX, к которым присоединяются соответствующие фиксаторы детского удерживающего устройства ISOFIX, расположены у основания спинки заднего сиденья и отмечены круглыми рельефными пиктограммами. Перед подсоединением фиксаторов детского удерживающего устройства ISOFIX необходимо освободить зону расположения нижних кронштейнов ISOFIX, разместив замки задних ремней безопасности по линии стыка подушки и спинки заднего сиденья.

Кронштейн для верхнего страховочного ремня ISOFIX расположен на спинке заднего сиденья со стороны багажного отделения соответствующего посадочного места заднего сиденья. После закрепления верхнего страховочного троса ISOFIX отрегулируйте его натяжение в соответствии с инструкцией изготовителя детского удерживающего устройства ISOFIX.

При выборе детской удерживающей системы ISOFIX необходимо руководствоваться информацией, приведенной далее в таблице 1 «Соответствие детских удерживающих устройств ISOFIX местам их установки в автомобиле». Детское удерживающее устройство ISOFIX может устанавливаться в Вашем автомобиле только в том случае, если оно соответствует требованиям Правил ЕЭК ООН № 44.

### **Предупреждение**

**Следите за тем, чтобы фиксаторы детского удерживающего устройства ISOFIX, во время его установки в автомобиле, не повредили ленту ремней безопасности заднего сиденья.**

**Эксплуатация детского удерживающего устройства ISOFIX должна осуществляться в соответствии с инструкцией изготовителя детского удерживающего устройства ISOFIX.**

## Схема разрешенных мест установки детских удерживающих устройств

Весовая категория ребенка	Тип детского сиденья	Сиденья на автомобиле			
		Сиденье переднего пассажира		Задние сиденья пассажиров	
		без подушки безопасности	с подушкой безопасности	боковые	среднее
Категория < 10 кг	Поперечная люлька	X	X	U	X
Категория < 13 кг	Сиденье, устанавливаемое против направления движения	U	X	U	X
9–18 кг	Сиденье, устанавливаемое против направления движения	U	X	U	X
	Сиденье, устанавливаемое по направлению движения	U	UF	U	UF
15–25 кг	Сиденье, устанавливаемое по направлению движения	U	UF	U	UF
22–36 кг	Сиденье, устанавливаемое по направлению движения	U	UF	U	UF

Категория детского сиденья:

U – универсальная категория детского удерживающего устройства для посадки ребенка как лицом по ходу движения, так и против хода движения автомобиля.

UF – универсальная категория детского удерживающего устройства для посадки ребенка лицом по ходу движения.

X – запрещается посадка ребенка.

## Соответствие детских удерживающих устройств ISOFIX местам их установки в автомобиле

Весовая категория ребенка	Размерный класс ISOFIX	Положения систем крепления ISOFIX на автомобиле		
		правое место заднего сиденья	среднее место заднего сиденья	левое место заднего сиденья
«0» до 10 кг	F (Поперечная люлька)	X	X	X
	G (Поперечная люлька)	X	X	X
	E (Сиденье против направления движения)	IL(1)	X	IL(1)
«0+» до 13 кг	E (Сиденье против направления движения)	IL(1)	X	IL(1)
	D (Сиденье против направления движения)	X	X	X
	C (Сиденье против направления движения)	X	X	X
«1» 9–18 кг	D (Сиденье против направления движения)	X	X	X
	C (Сиденье против направления движения)	X	X	X
	B (Сиденье по направлению движения)	IUF	X	IUF
	B1 (Сиденье по направлению движения)	IUF	X	IUF
	A (Сиденье по направлению движения)	IUF	X	IUF

IUF – место пригодно для установки «универсального» детского удерживающего устройства ISOFIX данного размерного класса.

X – место не пригодно для установки детского удерживающего устройства ISOFIX данного размерного класса.

IL – место пригодно для установки «полууниверсального» детского удерживающего устройства ISOFIX данного размерного класса.

(1) – рекомендуемым детским сиденьем данного размерного класса ISOFIX является сиденье «Britax Romer Baby Safe».

## ПАНЕЛЬ ПРИБОРОВ

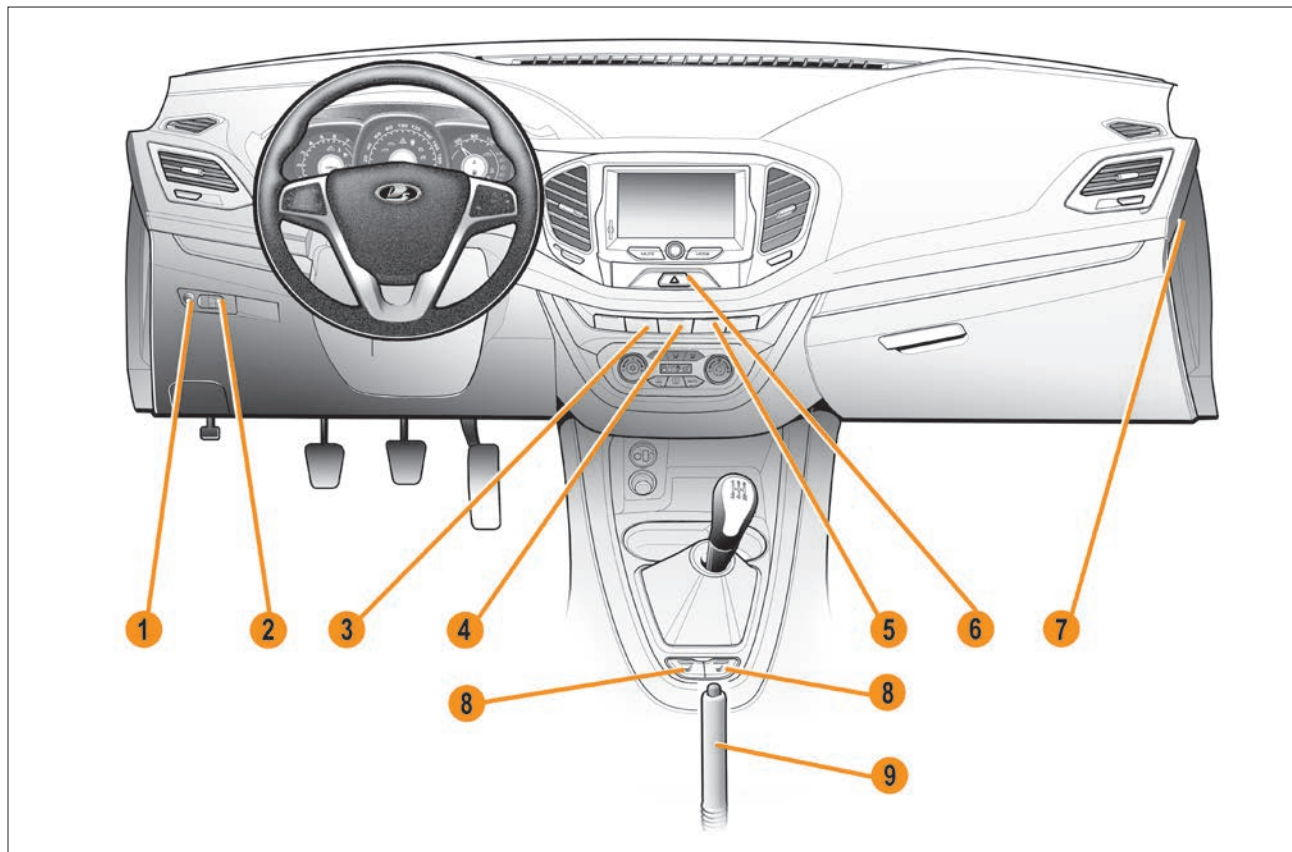

## ОРГАНЫ УПРАВЛЕНИЯ И ПРИБОРЫ



**1 – выключатель электропривода замка багажника.**

Крышка багажника открывается при помощи кнопки. Удерживайте данную кнопку в нажатом состоянии около одной секунды.

**2 – переключатель электрокорректора света фар.**

Перед началом эксплуатации автомобиля с включенным ближним или дальним светом убедитесь в правильности положения колеса корректора в зависимости от состояния нагрузки автомобиля:

**0 – водитель или водитель + передний пассажир;**

**1 – водитель + 4 пассажира; водитель + груз в багажном отделении 100 кг; водитель + 4 пассажира + груз в багажном отделении 50 кг.**



При необходимости откорректируйте наклон светового пучка ближнего света фар поворотом колеса переключателя для совмещения одной из меток на шкале (цифры) соответствующей состоянию загрузки автомобиля, с меткой на корпусе. При установке колеса переключателя в положение за пределами рекомендуемых меток разметки шкалы (цифр) возможна асинхронность наклона пучка ближнего света правой и левой блок-фар, что не является дефектом – недостаточная дальность освещения дорожного полотна.

**3 – выключатель центральной блокировки дверей.**

**4 – выключатель ESC** (см. раздел «Система коррекции и помощи при вождении»).

**5 – резерв.**

**6 – выключатель аварийной сигнализации.**

Для включения аварийной световой сигнализации нажмите на клавишу аварийной сигнализации, для выключения повторно нажмите на данную клавишу.

При включении аварийной световой сигнализации работают все указатели поворотов. Аварийная световая сигнализация оповещает, что на данный момент транспортное средство представляет опасность для других участников движения. Аварийная световая сигнализация работает при любых положениях ключа в выключателе зажигания.

**7 – выключатель подушки безопасности пассажира.**

**8 – выключатели обогрева передних сидений (в варианте исполнения)** (см. раздел «Сиденья»).

**9 – стояночный тормоз** (см. раздел «Торможение и стоянка»).

## Комбинация приборов. Сигнальные лампы

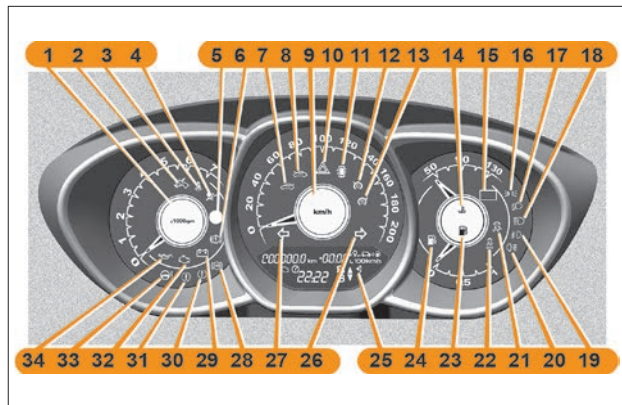



В комбинацию приборов входит:

**1** – тахометр. Показывает частоту вращения коленчатого вала двигателя ( $\times 1000 \text{ мин}^{-1}$ ). Нахождение стрелки тахометра в зоне шкалы красного цвета предупреждает о повышенной частоте вращения двигателя. Во избежание повреждения двигателя его максимальная частота вращения ограничена программой электронной системы управления двигателем. При превышении примерно  $6200 \text{ мин}^{-1}$  подача топлива будет ограничена. Возможные при этом перебои в работе двигателя и толчки в движении автомобиля не являются неисправностью. При снижении частоты вращения подача топлива возобновится. Также не допускайте работу двигателя при трогании и во время движения с частотой вращения коленчатого вала двигателя ниже  $800 \text{ мин}^{-1}$ .

## **ВНИМАНИЕ!**

Запрещается работа двигателя в опасном режиме (при оборотах коленчатого вала двигателя выше  $6200 \text{ мин}^{-1}$  и ниже  $800 \text{ мин}^{-1}$ ).

**2** – сигнализатор  «Педальная регулировка» (см. раздел «Эксплуатация автомобиля»).

**3** – сигнализатор  «Ремень безопасности» (см. раздел «Система надувных подушек безопасности»).

**4** – сигнализатор  «Неисправность системы подушки безопасности» (см. раздел «Подушки безопасности»).

**5** – резерв.

**6** – сигнализатор  «Отказ тормоза» (см. раздел «Вождение автомобиля», «Торможение и стоянка»).

**7** – сигнализатор  «Незакрытый багажник» (см. раздел «Кузов и салон»).

**8** – сигнализатор  «Незакрытый капот» (см. раздел «Кузов и салон»).

**9** – спидометр, показывает скорость движения автомобиля (км/ч).

**10** – сигнализатор  «Аварийная сигнализация» (см. раздел «Органы управления и приборы»).

**11** – сигнализатор  «Незакрытые двери» (см. раздел «Кузов и Салон»).

**12** – сигнализатор  «Круиз-контроль» (см. раздел «Эксплуатация автомобиля»).

**13** – сигнализатор  «Ограничитель скорости» (см. раздел «Эксплуатация автомобиля»).

**14** – указатель и сигнализатор  «Температура охлаждающей жидкости» (раздел «Перегрев двигателя»).

Эксплуатация автомобиля с неисправным сигнализатором недопустима. При превышении рабочей температуры охла-





дающей жидкости (больше 115 °С) сигнализатор загорается красным светом постоянно, кроме того включается коротко-временно прерывистый звуковой сигнал зуммера. Не допускайте работу двигателя в режиме перегрева.

### **ВНИМАНИЕ!**

**Запрещается эксплуатация автомобиля с перегретым двигателем. Автомобиль должен быть доставлен к дилеру для определения и устранения причины перегрева двигателя.**

**15** – резерв.

**16** – сигнализатор  «Габаритные огни» (см. раздел «Органы управления и приборы»).

**17** – сигнализатор  «Фары ближнего света» (см. раздел «Органы управления и приборы»).

**18** – сигнализатор  «Фары дальнего света» (см. раздел «Органы управления и приборы»).

**19** – сигнализатор  «Передние противотуманные фары» (см. раздел «Органы управления и приборы»).

**20** – сигнализатор  «Задние противотуманные фонари» (см. раздел «Органы управления и приборы»).

**21** – сигнализатор  «ESC» (см. раздел «Система коррекции и помощи при вождении»).

**22** – сигнализатор «ESC OFF»  (см. раздел «Система коррекции и помощи при вождении»).

**23** – указатель и сигнализатор  «Уровень топлива» (см. раздел «Эксплуатация автомобиля»).

**24** – сигнализатор  «Резерв топлива» (см. раздел «Эксплуатация автомобиля»).

**25** – жидкокристаллический индикатор с функциями (см. описание далее).

**26** – сигнализатор  «Указатель правого поворота» (см. раздел «Органы управления и приборы»).

**27** – сигнализатор  «Указатель левого поворота» (см. раздел «Органы управления и приборы»).

**28** – сигнализатор  «Неисправность антиблокировочной тормозной системы ABS» (см. раздел «Система коррекции и помощи при вождении»).

**29** – сигнализатор  «Аккумуляторная батарея» (см. раздел «Эксплуатация автомобиля»).

**30** – сигнализатор  «Аварийное снижение давления в шинах» (см. раздел «Эксплуатация автомобиля»).

**31** – сигнализатор  «Неисправность трансмиссии» (см. раздел «Эксплуатация автомобиля»).

**32** – сигнализатор  «Неисправность двигателя» (см. раздел «Эксплуатация автомобиля»).

**33** – сигнализатор  «Электроусилитель руля» (см. раздел «Эксплуатация автомобиля»).

**34** – сигнализатор  «Аварийное давление масла» (Загорается красным светом при включении зажигания и после запуска двигателя гаснет. При работающем двигателе горящий сигнализатор и прерывистый звуковой сигнал зуммера указывают на недостаточное давление в системе смазки двигателя).

## Дисплей и указатели

### Показания жидкокристаллического индикатора

Режим показаний жидкокристаллического индикатора	Показания жидкокристаллического индикатора	
	минимальное	максимальное
Счетчик общего пробега, км		
Счетчик пробега за поездку, км		
Цифровой индикатор времени, часы:минуты		
Время в пути, часы:минуты		
Средняя скорость, км/ч		
Подсказка переключения передач		
Напряжение бортовой сети, В		
Текущий расход топлива, л/100 км		
Средний расход топлива, л/100 км		







Режим показаний жидкокристаллического индикатора	Показания жидкокристаллического индикатора	
	минимальное	максимальное
Израсходованное топливо за поездку, л		
Остаточный запас хода, км		
Работа роботизированной коробки передач и номера включенной передачи	R; N; M1; M2; M3; M4; M5; A1; A2; A3; A4; A5;	
Температура окружающего воздуха, °C		
Индикация ограничителя скорости		
Индикация значения скорости круиз-контроля		
Вкл./выкл. звуковой подсказки переключения передач		

## Бортовой компьютер

### Алгоритм управления индикацией на ЖКИ





1. **Выбор функций бортового компьютера** (осуществляется при помощи клавиш на правом подрулевом переключателе).

#### Начальное состояние

<p>Напряжение бортовой сети.</p>  <p>коротко ↑ ↓ ↑ коротко ↓</p>	<p>Остаточный запас хода.</p>  <p>коротко ↑ коротко ↓</p>
<p>Текущий расход топлива.</p>   <p>или (при &gt;20км/ч)</p> <p>коротко ↑ ↓ ↑ коротко ↓</p>	
<p>Средний расход топлива на маршруте.</p>  <p>коротко ↑ ↓ ↑ коротко ↓</p>	<p>Израсходованное топливо на маршруте.</p>  <p>коротко ↑ ↓ ↑ коротко ↓</p>
<p>Время движения по маршруту.</p>  <p>коротко ↑ ↓ ↑ коротко ↓</p>	<p>Средняя скорость на маршруте.</p>  <p>коротко ↑ ↓ ↑ коротко ↓</p>

<p>Напряжение бортовой сети.</p> 	
---	--

### 2. Выбор счетчиков пробега и переключение часы – температура.

<p>Начальное состояние (функция бортового компьютера любая) Общий пробег и часы.</p>  <p>одновременно ↓ ↑ и ↓</p>	<p>Общий пробег и наружная температура.</p>  <p>одновременно ↓ ↑ и ↓</p>
<p>Пробег за поездку и наружная температура.</p>  <p>одновременно ↓ ↑ и ↓</p>	<p>Пробег за поездку и часы.</p>  <p>одновременно ↓ ↑ и ↓</p>
<p>Общий пробег и часы.</p> 	

### 3. Вход в режим установки параметра, выбор параметра. Начальное состояние (вкл. кл.15)

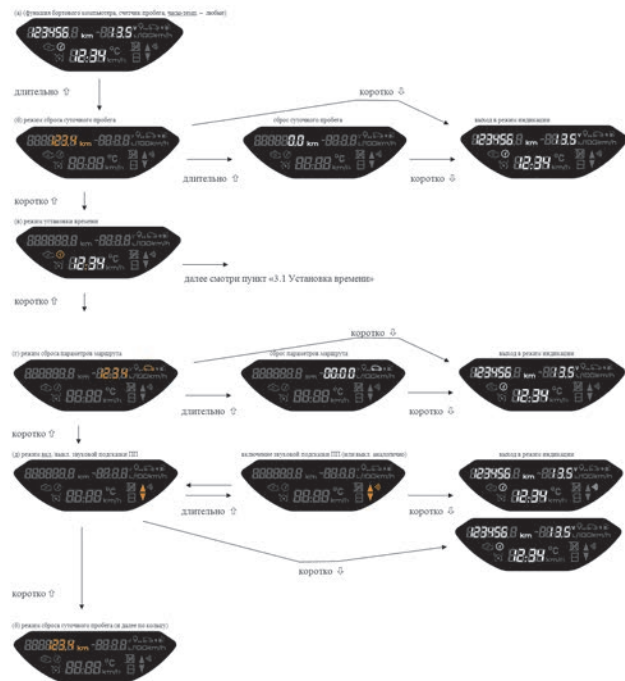

### 3.1. Установка времени

<p>(а) Начальный режим установки времени (вход – смотри пункты 3(а) – (в))</p>  <p>длительно ⇓</p>	<p>(б) Режим установки десятков часов.</p>  <p>изменять значение коротко – ↑ ли ↓</p> <p>длительно ⇓</p>
<p>(в) Режим установки единиц часов.</p>  <p>изменять значение коротко – ↑ или ↓</p> <p>длительно ⇓</p>	<p>(г) Режим установки десятков минут.</p>  <p>изменять значение коротко – ↑ или ↓</p> <p>длительно ⇓</p>
<p>(д) Режим установки единиц минут.</p>  <p>изменять значение коротко – ↑ или ↓</p> <p>длительно ⇓</p>	<p>(а) Начальный режим установки времени.</p>  <p>коротко ⇓</p>

выход в режим индикации



При выходе из режима установки времени счетчик секунд обнуляется (сбрасывается без округления).

Если нет нажатий кнопок в течение 60 секунд, выход из режима установки времени автоматически (из любого состояния 3.1 (а) – (д)).

#### 4. Режим индикации параметров функций «Круиз-контроль» или «Ограничитель скорости».

##### Примечание.

В режиме индикации параметров функций «Круиз-контроль» или «Ограничитель скорости» возможно переключение индицируемой функции бортового компьютера (пункт 1) и счетчиков общего и суточного пробега (пункт 2), индикация температуры наружного воздуха и времени недоступна, режимы установки параметров (пункт 3) недоступны.

<p>(а) Индикация функции «Ограничитель скорости», валидная уставка скорости.</p> 	<p>(б) Индикация функции «Ограничитель скорости», невалидная уставка скорости.</p> 
<p>(в) Индикация функции «Круиз-контроль», валидная уставка скорости.</p> 	<p>(г) Индикация функции «Круиз-контроль», невалидная уставка скорости.</p> 

##### Примечания (общие):

- «коротко» – нажатие менее 1,5 секунд, срабатывание по отпусканю.
- «длительно» – нажатие более 1,5 секунд, срабатывание по времени.
- желтый цвет – сегмент мигает (меандр, 1 Гц).

– при сбросе параметров маршрута (п. 3(г)) происходит обнуление следующих параметров: средний расход топлива, израсходованное топливо, время в пути, средняя скорость.

#### Рулевое колесо

<p>1. Традиционное (для комплектации автомобилей «Classic» и «Comfort»)</p>	<p>Модуль надувной подушки безопасности водителя (НПБВ) содержит интегрированную систему включения звукового сигнала типа «Кастаньет». <i>Рулевые колеса в зависимости от комплектации могут отличаться цветом накладки</i></p>		
<p>2. Многофункциональное (для комплектации автомобилей «Luxe» в варианном исполнении)</p>	<p>Слева – блок управления функцией «круиз-контроль»</p>	<p>Справа – блок управления мультимедийной системой (MMC)</p>	

Все рулевые колеса оснащены подушкой безопасности. В комплектации автомобилей применяется два типа рулевого колеса.

Принятые меры по корректному обращению со звуковым сигналом продлят срок службы модуля НПБВ и сохранят товарный вид. В случае непринятия Вами рекомендаций по корректной активации звукового сигнала изготовитель не несет ответственности за дальнейшее состояние и эксплуатационные характеристики НПБВ Вашего автомобиля.

## Функции блока управления







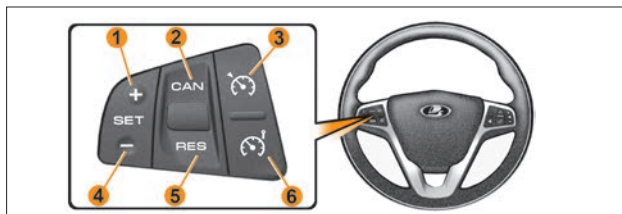

Рис. 1. Блок управления «круиз-контроль» и «ограничитель скорости»

Блок управления круиз-контролем выполняет следующие функции:

- выключатель «» – включение/выключение круиз-контроля (рис. 1, поз. **3**);
- выключатель «» – включение/выключение ограничителя скорости (рис. 1, поз. **6**);
- выключатель «**SET+ / SET-**» – установка и увеличение скорости **1** и **4** (рис. 1);
- выключатель «**CAN**» – временное выключение круиз-контроля/ограничителя скорости **2**;
- выключатель «**RES**» – вызов ранее занесенного в память значения скорости **5**.

Блок управления мультимедийной системой выполняет следующие функции:

- выключатель «**M/**» – выбор источника (радио/USB/SD), (рис. 2, п. **12**);
- выключатель «» – выключение звука **7**;
- выключатель «» – перелистывание меню, выбор канала, трека/прием **8**;
- выключатель «» – перелистывание меню, выбор канала, трека/отбой вызова **10**;



Рис. 2. Блок управления мультимедийной системой

– выключатель «**+**» и «**-**» – увеличение/уменьшение уровня громкости **9, 11**.



## Зеркала заднего вида

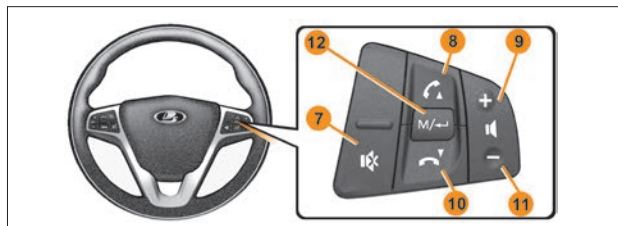

Наружные зеркала заднего вида с ручной регулировкой. Регулировка зеркала производится с помощью рычага **1**.

**В варианном исполнении** регулировка наружных зеркал заднего вида производится с помощью кнопок блока переключателей водителя.

### Складные наружные зеркала заднего вида

Наружные зеркала заднего вида складываются вручную, с небольшим усилием с обратной стороны в направлении стекла двери.

### Внутреннее зеркало заднего вида



Положение зеркала регулируется. Во время движения в темное время суток во избежание ослепления светом фар идущего сзади автомобиля нажмите на рычажок **1** (см. рис.), расположенный в нижней части корпуса зеркала.

### Топливный бак



### Крышка люка наливной горловины топливного бака

Находится справа в задней части автомобиля. Пробка открывается поворотом против часовой стрелки. Заворачивать пробку следует по часовой стрелке. Временное закрепление пробки топливного бака осуществляется с помощью держателя на внутренней панели крышки люка

наливной горловины топливного бака.

Во избежание попадания грязи в топливный бак, после отворачивания располагайте пробку так, чтобы на ее резьбовую часть не попадала грязь.

### Предупреждение

При открывании пробки топливного бака возможен выброс капель топлива, открывайте медленно!

### Предупреждение

Бензин, а также его пары ядовиты и огнеопасны! Соблюдайте меры предосторожности и правила пожарной безопасности! Избегайте попадания бензина на кожу и одежду, а паров бензина – в дыхательные пути. При заправке автомобиля избегайте попадания бензина на лакокрасочное покрытие и резинотехнические изделия.

Не допускается дозаправка топливного бака автомобиля после автоматического выключения заправочного крана или после появления бензина в заливочной горловине топливного бака при заправке краном, не оборудованном системой автоматического отключения. Несоблюдение этой рекомендации может привести к выливанию излишков бензина из топливного бака при стоянке автомобиля.

### Противосолнечные козырьки

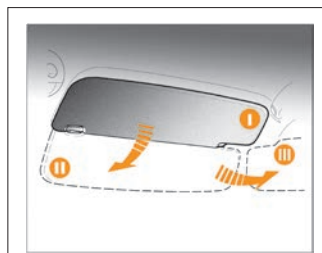

Противосолнечные козырьки в зависимости от направления лучей солнца можно установить из положения I в положения II или III (см. рис.). **В варианте исполнения** противосолнечный козырек пассажира имеет косметическое зеркало с внутренней стороны.

## Вещевой ящик

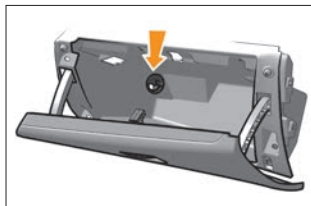

Автомобили с климатическими системами «Комфорт» и «Люкс» имеют функцию охлаждения вещевого ящика.

Для охлаждения ящика необходимо установить поворотную заслонку, расположенную в дальнем верхнем

углу ящика сверху (см. рис.), в положение «Открыто».

При открытой крышке внутренняя часть вещевого ящика освещается фонарем, если включены габаритные огни.



# ВОЖДЕНИЕ АВТОМОБИЛЯ

## Основы безопасной эксплуатации автомобиля

Ваша безопасность и охрана среды обитания зависят от технической исправности Вашего автомобиля и соблюдения правил его эксплуатации. Нижеприведенные рекомендации в значительной степени повысят Вашу безопасность на дорогах и позволят сохранить транспортное средство в исправном состоянии.

## Меры предосторожности при эксплуатации автомобиля

Не превышайте нагрузки автомобиля, указанной в данном руководстве. Перегрузка приводит к повреждению элементов подвески, преждевременному износу шин и к потере устойчивости автомобиля.

Не допускайте быстрой езды по дорогам с нарушенным покрытием, так как резкие удары могут деформировать детали силового агрегата, кузова и подвески.

В случае сильных ударов (например, при наезде на бордюр), во избежание создания внезапной аварийной ситуации, обратитесь к дилерам для проверки состояния автомобиля.

Регулярно проверяйте состояние защитных резиновых чехлов рейки рулевого механизма, шаровых опор, тяги переключения передач, шарниров привода передних колес, а также защитных колпачков шарниров рулевых тяг. Если чехол или колпачок поврежден, неправильно установлен или скручен, то в шарнир или механизм будут проникать пыль, вода и грязь, что вызовет их усиленный износ и разрушение. Поэтому поврежденный чехол или колпачок немедленно заменяйте новым, а неправильно установленный или скрученный – правьте.

## **ВНИМАНИЕ!**

**Для смазки узлов и агрегатов применяйте материалы, рекомендуемые заводом-изготовителем.**

**Применение других материалов может привести к преждевременному износу или повреждению этих узлов и агрегатов.**

Чтобы избежать работы двигателя с излишне высокой частотой вращения при движении автомобиля своевременно переключайте передачи. Тем самым Вы уменьшите износ двигателя и снизите расход топлива.

## **ВНИМАНИЕ!**

**Двигатель автомобиля рассчитан на применение бензина с октановым числом не ниже, чем указано. Эксплуатация автомобиля на бензинах с меньшим октановым числом приведет к его отказу!**

Не забывайте регулярно проверять давление воздуха в шинах, так как эксплуатация шин с давлением, отличающимся от рекомендованного (см. раздел «Шины и колеса»), приводит к их преждевременному износу, увеличению расхода топлива, а также к ухудшению устойчивости и управляемости автомобиля.

## **Предупреждение**

**Разница давления на одной оси всего на 0,02–0,03 МПа ухудшает управляемость, а при экстренном торможении может привести к заносу!**

## **ВНИМАНИЕ!**

**В процессе движения не держите без надобности ногу на педали сцепления или руку на рычаге переключения**

**передач, это может привести к повреждению и преждевременному износу деталей механизмов сцепления или коробки переключения передач.**

Сразу после процедуры прохождения технического обслуживания проверьте надежность соединения клемм и зажимов аккумуляторной батареи, наличия их смазки. Помните, что окисление клемм и зажимов, а также ненадежное соединение вызывают искрение в месте ненадежного контакта, что может привести к отказу электронного оборудования автомобиля. Также не допускается проверять работоспособность генератора при работающем двигателе путем снятия зажимов с аккумуляторной батареи.

#### **Предупреждение**

**На автомобиле установлена система зажигания высокой энергии. Поэтому при работающем двигателе касание элементов системы зажигания опасно.**

Кроме того, не рекомендуется проверять цепи высокого напряжения «на искру», так как это может привести к отказу элементов системы зажигания.

Во избежание разрядки аккумуляторной батареи при неработающем двигателе не оставляйте на длительное время ключ в выключателе зажигания.

Избегайте резкого открывания дверей в конце их хода. Не оставляйте незакрытыми двери на остановке при сильном ветре, чтобы избежать деформации передних кромок дверей. Зимой, когда слой льда или снега на опускных стеклах затрудняет их передвижение, не применяйте чрезмерных усилий при вращении ручки, чтобы не повредить механизм стеклоподъемника. Для предотвращения отказа электростеклоподъемников обязательно очищайте стекла дверей от льда и снега.

#### **Эксплуатация нового автомобиля**

Во время эксплуатации нового автомобиля до пробега первых 2000 км:

- после пробега первой тысячи километров проконтролируйте затяжку болтов крепления колес и, при необходимости, подтяните;
  - при движении автомобиля не превышайте скорости 110 км/ч и частоты вращения двигателя 3500 мин<sup>-1</sup>;
  - своевременно, в соответствии с дорожными условиями, включайте высшие передачи в коробке передач, избегая перегрузки двигателя;
  - не производите буксировки прицепа или другого автомобиля;
- До окончания пробега первых 2000 км допускается относительная разность тормозных сил колес задней оси не более 35%. После пробега первых 2000 км можно постепенно увеличивать частоту вращения двигателя и скорость автомобиля. До окончания обкатки допускается относительная разность тормозных сил колес задней оси не более 35%.

#### **Предупреждение**

**Работа новых шин, тормозных колодок и дисков, сцепления оптимизируется только после их обкатки (притирки). Поэтому первые 500 км используйте сдержанную манеру движения с умеренными ускорениями. Если при дальнейшей эксплуатации указанные компоненты будут заменены, то выполните указание по обкатке заново.**

#### **Подготовка автомобиля к движению**

#### **ВНИМАНИЕ!**

**Перед выездом из гаража или с места стоянки проверьте техническое состояние автомобиля.**

Для этого:

1. Проверьте и доведите до нормы давление воздуха в шинах (см. таблицу 2 в разделе «Шины и колеса»).

2. Проверьте уровень масла в картере двигателя и при необходимости доведите его до нормы.
3. Проверьте уровни охлаждающей и омывающей жидкостей и при необходимости доведите их до нормы.
4. Проверьте уровень тормозной жидкости.
5. Проверьте исправность ламп внешних световых приборов и их чистоту.
6. Проверьте функционирование системы стеклоочистки.
7. Проверьте правильность установки зеркал, сидений и ремней безопасности.
8. Проверьте исправность рабочей тормозной системы (сигнализатор **(D)** «Отказ тормоза» загорается постоянным красным светом при включении зажигания и после запуска двигателя гаснет (режим самотестирования)) и стояночной тормозной системы (фиксацию рычага стояночного тормоза).

Наличие следов масел и эксплуатационных жидкостей под автомобилем свидетельствует о негерметичности его узлов и агрегатов. В этом случае необходимо обратиться к дилерам для выявления и устранения причин их появления.

### **ВНИМАНИЕ!**

**Движение автомобиля с горящим постоянным светом сигнализатором **(D)** «Отказ тормоза» запрещается. Доставку автомобиля к дилерам для ремонта осуществляют эвакуатором.**

Не откладывая, устраняйте обнаруженные неисправности у дилеров.

### **Посадка водителя за рулем**

#### **Предупреждение**

Безопасная техника вождения автомобиля во многом зависит от правильной посадки водителя. Правильная посадка – водитель достаточно плотно опирается на спинку

**сиденья, ноги при полном ходе педалей вытянуты не полностью, а обе руки, слегка согнутые в локтевых суставах, удерживают верхнюю часть рулевого колеса. Положение тела должно быть устойчивым, но не напряженным – это предотвращает быстрое утомление.**

### **Пуск двигателя**

Данные рекомендации обеспечивают пуск исправного двигателя с аккумуляторной батареей, заряженной не менее чем на 75%, с моторным маслом класса вязкости по SAE, соответствующим температуре окружающей среды (см. прил. 1), на бензине класса испаряемости для зимнего периода года в зависимости от климатического района применения в соответствии с ГОСТ Р 51866-2002.

### **Для автомобилей с механической коробкой передач:**

1. Перед пуском двигателя вставьте ключ в выключатель зажигания, поставьте автомобиль на ручной тормоз, выжмите до упора педаль сцепления, переведите рычаг переключения передач в нейтральное положение.
2. Включите зажигание, сделайте паузу в несколько секунд, чтобы электробензонасос успел поднять давление в топливной рампе до рабочего значения.

### **ВНИМАНИЕ!**

Во время пуска двигателя не следует нажимать на педаль акселератора. Пуск двигателя оптимизирован до температуры окружающей среды минус 27 °С без участия водителя в управлении дроссельной заслонкой. При полном (до упора) нажатии на педаль акселератора в режиме пуска двигателя топливоподача блокируется для продувки цилиндров двигателя от лишнего топлива после неудачных пусков.

3. Включите стартер. Нажатую до упора педаль сцепления удерживайте до окончания пуска и выхода двигателя на устойчивый холостой ход. После пуска двигателя отпустите ключ зажигания – стартер выключится.

**Примечание.** Запрещается включать стартер более чем на 10 секунд.

4. Если в течение 10 секунд работы стартера двигатель не запустился, повторите пуск не ранее чем через 40 секунд.

5. Если вторая попытка пуска была безуспешной, третью начните не ранее чем через 40 секунд с полностью нажатой педалью акселератора (режим продувки цилиндров). После 6-8 секунд продувки плавно отпустите педаль акселератора.

### **ВНИМАНИЕ!**

**Несоблюдение вышеуказанных рекомендаций может привести к перегрузке стартера и выходу его из строя! Для надежной и долговечной работы стартера строго следуйте этим рекомендациям!**

6. Если и третья попытка пуска не удалась, то либо температура окружающей среды ниже минус 27 градусов (границы возможности холодного пуска двигателя без вспомогательных устройств), либо двигатель неисправен, либо есть какое-то отклонение от рекомендаций, приведенных выше. Для решения возникшей проблемы необходимо обратиться к дилерам.

### **Предупреждение**

**Не допускается при помощи стартера начинать движение автомобиля. Это может повредить стартер и другие системы автомобиля! Движение начинайте на первой передаче в коробке передач при работающем двигателе.**

**Для автомобилей с автоматизированной трансмиссией:**

1. Перед пуском двигателя вставьте ключ в выключатель зажигания, установите селектор режима движения в нейтраль-

ное положение **N** и нажмите педаль тормоза. В любых других положениях селектора двигатель не запустится.

2. Включите зажигание, сделайте паузу в несколько секунд, чтобы электробензонасос успел поднять давление в топливной рампе до рабочего значения.

### **ВНИМАНИЕ!**

**Во время пуска двигателя не следует нажимать на педаль акселератора. Пуск двигателя оптимизирован до температуры окружающей среды минус 27 °С без участия водителя в управлении дроссельной заслонкой. При полном (до упора) нажатии на педаль акселератора в режиме пуска двигателя топливоподача блокируется для продувки цилиндров двигателя от лишнего топлива после неудачных пусков.**

3. Включите стартер. После пуска двигателя отпустите ключ зажигания – стартер выключится.

**Примечание.** Запрещается включать стартер более чем на 10 секунд.

4. Если в течение 10 секунд работы стартера двигатель не запустился, повторите пуск не ранее чем через 40 секунд.

5. Если вторая попытка пуска была безуспешной, третью начните не ранее чем через 40 секунд с полностью нажатой педалью акселератора (режим продувки цилиндров). После 6-8 секунд продувки плавно отпустите педаль акселератора.

### **ВНИМАНИЕ!**

**Несоблюдение вышеуказанных рекомендаций может привести к перегрузке стартера и выходу его из строя! Для надежной и долговечной работы стартера строго следуйте этим рекомендациям!**

6. Если и третья попытка пуска не удалась, то либо температура окружающей среды ниже минус 27 градусов (границы возможности холодного пуска двигателя без вспомога-

тельных устройств), либо двигатель неисправен, либо есть какое-то отклонение от рекомендаций, приведенных выше. Для решения возникшей проблемы необходимо обратиться к дилерам.

### Предупреждение

**Выхлопные газы ядовиты! Поэтому помещение, в котором производится пуск и прогрев двигателя, должно хорошо вентилироваться.**

### ***Особенности эксплуатации автомобиля с системой впрыска топлива***

Загорание сигнализатора «Двигатель» (см. раздел «Комбинация приборов») при работающем двигателе сигнализирует о наличии неисправности. Но это не означает, что двигатель должен быть немедленно остановлен – контроллер имеет резервные режимы, позволяющие двигателю работать в условиях, близких к нормальным.

### **ВНИМАНИЕ!**

**Тем не менее, причина неисправности должна быть устранена у дилеров как можно быстрее.**

Двигатель с системой впрыска топлива при наличии нейтрализатора и датчика кислорода работает исправно в том случае, если используется только неэтилированный бензин. Этилированный бензин в короткий срок приводит к отказу данных элементов, появляется дымный выхлоп, резко возрастает расход топлива и ухудшается динамика автомобиля.

### **ВНИМАНИЕ!**

**Нейтрализатор является дорогостоящим узлом, обеспечивающим охрану окружающей среды. Нейтрализатор может быть поврежден пропусками воспламенения**

**в цилиндрах двигателя (внешнее проявление – перебои в работе двигателя и подергивания при движении автомобиля), т.к. несгоревшее в цилиндрах топливо будет воспламеняться в нейтрализаторе и температура в нем резко возрастет, что вызовет повреждение каталитического элемента нейтрализатора. Электронные блоки управления двигателем имеют функцию защиты нейтрализаторов от пропусков воспламенения. При появлении пропусков воспламенения в одном или двух цилиндрах сигнализатор «Двигатель» включается в мигающим режиме, производится отключение подачи топлива в цилиндрах, в которых обнаружены пропуски, после этого сигнализатор «Двигатель» горит постоянно до конца поездки. При появлении пропусков воспламенения нужно принять срочные меры по их устранению.**

**Автомобили, оснащенные нейтрализаторами, можно заводить буксировкой только при холодном двигателе. Предпочтительнее заводить двигатель с использованием другого аккумулятора или внешнего источника тока 12 вольт и ни в коем случае не используйте стартер для передвижения автомобиля.**

**Автомобиль оснащен приемной трубой с каталитическим нейтрализатором, имеющим высокую рабочую температуру, поэтому категорически запрещается помещать и хранить в моторном отсеке легковоспламеняющиеся материалы и предметы (ветошь, бумагу и т.п.) для предотвращения возможного возгорания.**

### ***Особенности эксплуатации автомобиля с электромеханическим усилителем рулевого управления***

На автомобиль устанавливается электромеханический усилитель рулевого управления (далее по тексту электроусилитель), благодаря которому управление автомобилем становится легким и приятным. Расположен электроусилитель в

рулевой колонке. Электроусилитель мгновенно отслеживает все управляющие воздействия на рулевое управление и производит увеличение крутящего момента, передаваемого Вами через рулевое колесо, по определенному, специально подобранному для автомобиля, алгоритму в зависимости от скорости движения автомобиля.

### **ВНИМАНИЕ!**

Электроусилитель начинает функционировать после запуска двигателя автомобиля. При определенных условиях (например, перегрев электроусилителя, снижение напряжения бортовой сети) электроусилитель может снизить компенсирующий момент или отключиться. Такие отключения вызваны алгоритмом работы электроусилителя и не являются признаками неисправности. При повторном запуске двигателя автомобиля и отсутствии вышеперечисленных условий, работоспособность электроусилителя восстанавливается.

В случае отключения электроусилителя, например, при буксировке автомобиля с выключенным двигателем, автомобиль остается управляемым, однако для этого потребуются прикладывать к рулевому колесу значительно большие усилия.

Малое усилие на рулевом колесе, обеспечиваемое электроусилителем, позволяет вращать рулевое колесо с большой скоростью. При этом в крайних положениях возможны незначительные удары ограничителя хода рейки о картер, сопровождаемые небольшим стуком. Для исключения повреждения картера рулевого механизма необходимо контролировать скорость вращения рулевого колеса и не прикладывать повышенных усилий в крайних положениях.

Не рекомендуется эксплуатация автомобиля с неисправным электроусилителем (горит контрольный сигнализатор в комбинации приборов).

Для удобства посадки водителей разных антропометрических групп имеется возможность изменения положения рулевого колеса по высоте и вдоль рулевой колонки. Для этого необходимо рычаг регулировки рулевой колонки опустить вниз до упора, путём перемещения рулевой колонки вверх/вниз и вперед/назад добиться нужного положения, поднять рычаг регулировки вверх до упора.

## **ВОЖДЕНИЕ АВТОМОБИЛЯ**

Движение автомобиля допустимо начинать только после освобождения стекол салона от льда, снега, запотевания до уровня, обеспечивающего безопасность движения.

Движение автомобиля при отрицательной температуре окружающей среды рекомендуется начинать не ранее чем через 30 секунд после пуска двигателя. Для обеспечения частичного прогрева масла в коробке передач необходимо, чтобы двигатель в течение некоторого времени поработал на минимальной частоте холостого хода при отпущенной педали сцепления. Если же у Вас такой возможности нет и прогрев двигателя и коробки передач Вы производите при движении автомобиля, то после длительной стоянки при низкой температуре окружающего воздуха рекомендуется некоторое время двигаться на низших передачах с невысокой частотой вращения коленчатого вала двигателя. По мере прогрева масла в коробке передач последовательно переходите на высшие передачи.

### **ВНИМАНИЕ!**

**Во избежание повреждения механизма переключения передач внутри коробки передач из-за застывшего масла не прикладывайте чрезмерных усилий к рычагу переключения передач и не производите ударного (резкого) включения передач.**

Техника вождения переднеприводного автомобиля специфична и несколько отличается от техники вождения заднеприводного автомобиля, особенно при движении на поворотах. При подъезде к повороту необходимо заранее оценить его и, в зависимости от радиуса поворота и состояния дорожного покрытия, уменьшить скорость, поворот проезжать в режиме «натяга», постепенно увеличивая частоту вращения коленчатого вала двигателя. Это дает возможность проезжать поворот устойчиво

даже на скользких участках, избегать резких торможений или резкого отпускания педали акселератора в повороте, которые могут привести к потере сцепления колес с дорогой и, соответственно, к потере контроля над управлением автомобилем.

По возможности водите автомобиль без резких ускорений и замедлений, так как это приводит к повышенному износу шин и увеличению расхода топлива. Расход топлива также увеличивается при недостаточном давлении воздуха в шинах, при изношенных или загрязненных свечах зажигания, при использовании моторных масел для двигателя с большей вязкостью, чем рекомендуется.

### **ВНИМАНИЕ!**

**Резкое трогание с места, в том числе с включенным ручным тормозом, разворот с пробуксовкой передних колес при максимальной частоте вращения двигателя не допускается!**

Расход топлива увеличивается и при буксировании прицепа. Кроме того, при буксировании прицепа возрастают нагрузки на кузов, двигатель и трансмиссию, что снижает их ресурс. Во время движения следите за работой различных систем по соответствующим приборам и сигнализаторам. В нормальных условиях сигнализаторы красного света гореть не должны – их включение сигнализирует о необходимости проверки соответствующей системы у дилеров. При движении по лужам снижайте скорость во избежание аквапланирования, которое может вызвать занос или потерю управления. Изношенные шины увеличивают такую опасность.

### **ВНИМАНИЕ!**

**Во избежание повреждения двигателя, вызванного попаданием в его цилиндры воды через воздухозаборник, не допускается преодолевать скопления воды глубиной более 300 мм. Движение по относительно глубоким скопле-**

**ниям воды следует выполнять с минимально возможной скоростью во избежание образования волны, способной залить воздухозаборник двигателя.**

После преодоления луж, а также после мойки автомобиля или при длительном движении по мокрой дороге, когда в тормозные механизмы колес попадает вода, произведите при движении несколько плавных торможений, чтобы просушить диски, барабаны и тормозные накладки.

### **Предупреждение**

**Особое внимание и осторожность проявляйте в первые минуты после начала дождя, так как смоченная пыль на дорожном покрытии образует скользкую пленку, резко снижающую сцепление шин с дорогой.**

### **ВНИМАНИЕ!**

После преодоления бродов или глубоких луж и при намерении поставить автомобиль на длительную стоянку, необходимо обеспечить небольшой пробег автомобиля для просушки узлов с целью исключения коррозионных повреждений подшипника муфты выключения сцепления и подшипников ступиц передних и задних колес.

Во время обгона в дождливую погоду включайте стеклоочиститель ветрового стекла на максимальный режим (см. раздел «Переключатель стеклоочистителей») – это поможет избежать потери видимости за счет возможного выброса воды из-под колес обгоняемого транспорта. Такие меры предосторожности желательно применять и в том случае, если обгоняют Вас.

### **Движение зимой**

При морозах перед каждым первым, за время поездки, включением стеклоочистителей необходимо проверить, не примерзли ли щетки к стеклу. Если щетки стеклоочистителей примерзли к ветровому стеклу, используйте функции блока управления системой вентиляции и отопления (см. раздел

«Управление системой вентиляции и отопления салона») до тех пор, пока щетки стеклоочистителя полностью не оттают. При вождении автомобиля в условиях снегопада, если стеклоочиститель не справляется с удалением снега с ветрового стекла и на нем начинает образовываться ледяная корка, используйте функции блока управления системой вентиляции и отопления (см. раздел «Управление системой вентиляции и отопления салона»). Как только ветровое стекло достаточно нагреется и ледяная корка оттает, удалите ее с помощью щеток стеклоочистителей.

При движении автомобиля, после длительной стоянки, в передних и задних амортизаторах возможно появление гидравлических шумов, воспринимаемых как «стук» подвески. Шумы будут уменьшаться и полностью исчезнут по мере прогрева амортизаторов при движении.

### **Предупреждение**

**Налипание снега на рычагах стеклоочистителя затрудняет их нормальную работу. Остановитесь с соблюдением Правил дорожного движения, выключите стеклоочистители и удалите снег.**

**Будьте очень осторожны на мокрых или скользких участках дорог – не допускайте резких торможений и резкого нажатия и отпускания педали акселератора. С этой целью управляйте автомобилем плавно, без резких движений рулевым колесом. Снижение скорости проводите постепенным переходом на пониженные передачи в коробке передач с частичным притормаживанием рабочими тормозами. Если, несмотря ни на что, автомобиль начинает заносить, поверните руль в сторону заноса и плавной работой рулем и педалью газа выровняйте автомобиль.**

В местах пересечения дорог часто возникает наледь за счет пробуксовки колес при трогании с места. Поэтому при приближении к таким местам заранее, на сухом участке, начинайте снижение скорости.



## *Движение в горной местности*

### **ВНИМАНИЕ!**

При движении на подъем своевременно переходите на низшие передачи в коробке передач, не допуская перегрузки двигателя и рывков автомобиля.

На длинных спусках используйте двигатель в режиме торможения (педаль акселератора отпущена при включенной передаче) с частичным использованием рабочих тормозов.

### **Предупреждение**

Не допускайте спуска с выключенным сцеплением и использованием только рабочих тормозов. Это приведет к разогреву тормозов и закипанию тормозной жидкости. Имейте в виду, что с увеличением высоты температура закипания тормозной жидкости снижается. Закипание тормозной жидкости в колесных цилиндрах означает полный отказ рабочих тормозов – педаль тормоза проваливается.

В горной местности держитесь правой стороны дороги. Меньшая ширина дороги и сложный профиль трассы требуют большего внимания и осторожности. При остановке на подъеме или на спуске выверните руль до упора так, чтобы в случае самопроизвольного начала движения автомобиля, его колеса уперлись в бордюр дороги.

На скользкой дороге не начинайте движение на крутой подъем, пока впереди идущий автомобиль не достигнет его вершины.

### **Перегрев двигателя**

Если стрелка указателя температуры охлаждающей жидкости двигателя длительное время находится в красной зоне или мигает соответствующий сигнализатор в комбинации приборов, необходимо остановиться в разрешенном месте, соблюдая меры предосторожности, и выключить двигатель.

Соблюдая меры предосторожности во избежание ожогов

рук, следует открыть капот и проверить уровень охлаждающей жидкости в расширительном бачке.

При отсутствии возможности экстренной остановки допускается включать климатическую систему в режим максимального обогрева салона для снижения температуры охлаждающей жидкости.

## **ТОРМОЖЕНИЕ И СТОЯНКА**

### **Предупреждение**

Научитесь тормозить плавно. Еще лучше использовать плавное притормаживание рабочими тормозами с одновременным переходом на пониженные передачи в коробке передач.

Использование для торможения двигателем на скользкой или мокрой дороге слишком низкой для фактической скорости передачи, а также при этом резкое включение сцепления может вызвать нарушение сцепления колес с дорогой и спровоцировать потерю устойчивости автомобиля. Для торможения двигателем выбирайте адекватную скорости передачу и плавно включайте сцепление.

Такой прием обеспечивает устойчивость автомобиля даже на скользких участках дорог и, кроме того, способствует экономии топлива, увеличивает ресурс шин и тормозных накладок. Если при исправных подвесках, отрегулированных углах установки передних колес и нормальном давлении воздуха в шинах при торможении автомобиль уводит в сторону и Вам необходимо доворачивать руль, чтобы сохранить направленные движения, необходимо провести проверку рабочих тормозов у дилеров.

Садясь впервые за руль автомобиля, проверьте работу тормозов при умеренных скоростях движения для приобретения первого навыка торможения.

## Стояночный тормоз



При остановке или стоянке на подъёме или на спуске включите стояночный тормоз и, соответственно, заднюю или переднюю передачи в коробке передач.

### Включение стояночного тормоза

Потяните рычаг **1** (см. рис.) вверх и убедитесь, что автомобиль надёжно заторможен. При включённом зажигании в комбинации приборов загорится мигающим светом сигнализатор (ⓘ).

### Выключение стояночного тормоза

Слегка потяните рычаг **1** (см. рис.) вверх и, нажав на кнопку **2** (см. рис.), полностью опустите рычаг до упора. При включённом зажигании мигающий сигнализатор (ⓘ) выключится.

### ВНИМАНИЕ!

Во время движения следите за тем, чтобы стояночный тормоз был полностью выключен (сигнализатор ⓘ не мигает), в противном случае автомобиль будет подгориваться, в связи с чем возможен перегрев тормозных колодок, что приведёт к их износу или повреждению.

Во избежание прилипания тормозных колодок к барабанам не ставьте автомобиль на длительную стоянку с включённым стояночным тормозом.

Чтобы тормозные колодки не примёрзли к барабанам после мойки автомобиля, движения по мокрым или заснеженным дорогам при низких температурах, не оставляй-

те автомобиль на открытой площадке, не просушив тормоза плавными торможениями при движении к стоянке.

### Предупреждение

В случае отказа одного из контуров тормозной системы торможение автомобиля обеспечивает второй контур. При этом ход педали тормоза увеличивается и снижается эффективность торможения, что в первый момент может быть оценено Вами как полный отказ тормозов. В данном случае не отпускайте педаль и не производите многократные нажимы, которые только увеличивают тормозной путь, а нажимайте на педаль до получения максимально возможного эффекта торможения.

При парковке автомобиля во время снегопада рекомендуется отжать от стекла рычаги стеклоочистителей во избежание примерзания щеток.

### Предупреждение

Не выключайте зажигание при движении автомобиля! С остановкой двигателя резко возрастает усилие, которое необходимо приложить к педали тормоза для торможения автомобиля.

## СИСТЕМА КОРРЕКЦИИ И ПОМОЩИ ПРИ ВОЖДЕНИИ

### Система электронного контроля устойчивости

Автомобили оснащаются системой электронного контроля устойчивости, которая выполняет следующие функции:

- антиблокировочную (ABS – Antilock Braking System);
- распределения тормозных сил (EBD – Electronic Brake Force Distribution);
- вспомогательного торможения (BA – Brake Assist);
- контроля устойчивости (ESC – Electronic Stability Control);
- противобуксовочную (TC – Traction Control);
- предотвращения скатывания автомобиля при трогании на подъёме (HHC – Hill Hold Control).

**Функция ABS** предотвращает блокировку колес при торможении, обеспечивая тем самым сохранение устойчивости и управляемости автомобиля, а также минимальный тормозной путь практически в любых дорожных условиях. Однако при торможении на дороге с неровным или рыхлым покрытием (гравий, песок, неукатанный снег) может произойти некоторое увеличение тормозного пути по сравнению с торможением в тех же условиях с заблокированными колёсами.

Торможение, регулируемое ABS, начинается со скорости более 5–8 км/ч и сопровождается незначительной пульсацией педали тормоза и характерным шумом исполнительных механизмов. ABS прекращает регулирование при снижении скорости автомобиля до 3–5 км/ч.

При экстренном торможении максимально быстро и с максимальным усилием нажимайте на педаль тормоза и не отпускайте ее до конца торможения. При изменении направления движения во время торможения также не отпускайте педаль тормоза.

#### **Предупреждение**

**Прерывистое торможение (отпускание и повторное нажатие педали тормоза) при исправной ABS увеличивает тормозной путь.**

Индикация состояния ABS осуществляется сигнализатором «ABS» . Сигнализатор загорается желтым светом при включении зажигания и после запуска двигателя гаснет (режим самотестирования).

#### **ВНИМАНИЕ!**

**Во всех других случаях загорание сигнализатора свидетельствует о неисправности ABS, устранение которой необходимо проводить только у дилеров.**

При возникновении неисправности ABS работа гидравлического привода тормозов не нарушается, и сохраняется возможность торможения как на автомобиле без ABS.

**Функция EBD** обеспечивает оптимальное соотношение тормозных сил передних и задних колес автомобиля при нерегулируемом ABS торможении и при неисправности ABS.

Индикация состояния EBD осуществляется сигнализатором «Отказ тормоза». Сигнализатор загорается красным светом при включении зажигания и после запуска двигателя гаснет (режим самотестирования).

#### **Предупреждение**

**Одновременное загорание сигнализаторов «ABS» и «Отказ тормоза», за исключением режима самотестирования при включении зажигания, свидетельствует о неисправности ABS и EBD. В этом случае при торможении возможна преждевременная блокировка задних колес и опасный занос автомобиля. Неисправность должна быть устранена у дилеров как можно быстрее.**

**Функция BA** распознает по высокой скорости нажатия педали тормоза необходимость экстренного торможения и автоматически увеличивает давление в гидравлическом приводе тормозов до уровня, обеспечивающего максимальную эффективность торможения в течение всего времени, пока нажата педаль тормоза.

**Функция ESC** в любых дорожных условиях при отклонении автомобиля от заданной водителем траектории движения (снос или занос) автоматически притормаживает одно или несколько колес и, при необходимости, уменьшает крутящий момент двигателя, тем самым компенсируя отклонение и сохраняя устойчивость и управляемость автомобиля.

**Функция TC** оптимизирует пробуксовку колес при трогании и разгоне за счет притормаживания буксующего колеса и, при необходимости, уменьшения крутящего момента двигателя. После пуска двигателя ESC и TC включаются автоматически. Для отключения ESC и TC при движении в тяжелых дорожных условиях (грязь, песок, глубокий снег) нажмите и удерживайте в нажатом положении в течение 0,5–1 секунды кнопку вы-

ключателя «**ESC**». Отключение функций действует только при скорости автомобиля менее 50 км/ч. Включение функций производится кратковременным нажатием кнопки выключателя «ESC» или автоматически при достижении скорости 50 км/ч. Срабатывание ESC и TC сопровождается характерным шумом исполнительных механизмов.

Срабатывание ESC и TC свидетельствует о достижении предела сцепления шин с дорожным покрытием. Во избежание потери управления над автомобилем Вы должны приспособить свой стиль вождения к действительным дорожным условиям. Индикация состояния ESC и TC осуществляется сигнализаторами «**ESC**» и «**ESC OFF**». Сигнализаторы загораются жёлтым светом при включении зажигания и после запуска двигателя гаснут (режим самотестирования). Срабатывание ESC и TC сопровождается миганием сигнализатора «**ESC**». При отключённых с помощью выключателя «**ESC**» функция сигнализатор «**ESC OFF**» горит постоянным светом.

#### **ВНИМАНИЕ!**

**Во всех других случаях загорание сигнализатора «ESC» свидетельствует о неисправности ESC и TC, устранение которой необходимо проводить только у дилеров.**

#### **ВНИМАНИЕ!**

**Во избежание ограничения работоспособности ABS, EBD, ESC и TC не устанавливайте на автомобиль шины разной размерности.**

**Функция ННС** предотвращает скатывание автомобиля при трогании на подъёме.

При остановке на подъёме с уклоном более 4% удерживайте нажатой педаль тормоза с усилием, достаточным для обеспечения неподвижности автомобиля. При последующем отпускании педали тормоза и нажатии педали акселератора функция ННС сохраняет давление в гидравлическом приводе тормозов до момента трогания, но в течение не более 2 секунды, что предотвращает скатывание автомобиля.

Срабатывание ННС сопровождается характерным шумом исполнительных механизмов. ННС не работает при использовании стояночного тормоза, открыты двери водителя или неисправности ESC.

#### **Система «Круиз-контроль» и «Ограничитель скорости»**

Система «Круиз-контроль» (КК) и «Ограничитель скорости» (ОС) предназначена для автоматического поддержания заданной скорости движения автомобиля без воздействия на педаль акселератора со стороны водителя и автоматического ограничения предельно допустимой скорости движения автомобиля, заданной непосредственно водителем (стр. 40, рис. 1). Устанавливается на автомобили ВАЗ с CAN интерфейсом и электронным приводом дроссельной заслонки (ЭПДЗ). Ограничитель скорости соответствует Правилам ЕЭК ООН № 89. Единообразные предписания, касающиеся официального утверждения транспортных средств в отношении ограничения их максимальной скорости, установки устройств ограничения скорости.

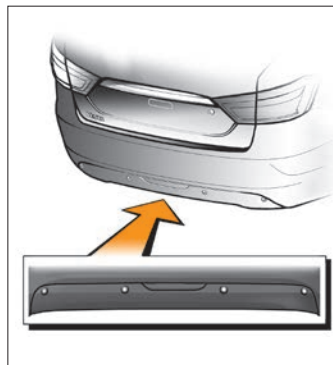

#### **Система безопасной парковки**

**В варианном исполнении** автомобиль оснащен системой безопасной парковки (СБП). СБП предназначена для предупреждения водителя о приближении к препятствию при движении задним ходом при помощи 4-х датчиков, расположенных в заднем бампере автомобиля.

Предупреждение водителя о приближении к препятствию и информирование о расстоянии до препятствия осуществляется акустическим сигнализатором.

При включенном зажигании СБП включается автоматически при включении задней передачи. При этом раздается короткий звуковой сигнал низкого тона.

При приближении автомобиля к препятствию, начиная с расстояния около 150 см, включается прерывистый сигнал низкого тона. С уменьшением расстояния интервал между сигналами становится короче. При расстоянии менее 30 см сигнал становится непрерывным.

После выключения задней передачи СБП автоматически отключается.

### **ВНИМАНИЕ!**

**При особых обстоятельствах различные отражающие поверхности предметов или одежды, посторонние источники звука могут привести к тому, что СБП не среагирует на препятствие. По этой причине наличие СБП не освобождает Вас от обязанности соблюдать осторожность при движении задним ходом.**

### **Особенности работы и эксплуатации СБП**

1. После включения СБП раздается короткий звуковой сигнал низкого тона, далее блок управления проводит комплексную проверку с целью обнаружения дефектных датчиков или других неисправностей системы.

Если обнаружен дефектный датчик или другая неисправность системы, после сигнала включения раздается непрерывный звуковой сигнал высокого тона в течение 3 с, затем:  
– если неисправен левый (по ходу автомобиля) датчик, система сигнализирует о неисправном датчике одним коротким сигналом высокого тона;

– если неисправен центральный левый (по ходу автомобиля) датчик, система сигнализирует о неисправном датчике двумя короткими сигналами высокого тона;

– если неисправен центральный правый (по ходу автомобиля) датчик, система сигнализирует о неисправном датчике тремя короткими сигналами высокого тона;

– если неисправен правый (по ходу автомобиля) датчик, система сигнализирует о неисправном датчике четырьмя короткими сигналами высокого тона;

– если неисправен блок управления, то раздается пять коротких сигналов высокого тона.

После передачи сигналов о наличии неисправности система переходит в неактивный режим работы. При восстановлении работоспособности системы раздается короткий звуковой сигнал низкого тона, и система переходит в штатный режим работы. В случае невозобновления работоспособности системы необходимо обратиться к дилерам.

2. Следует учитывать, что из-за особенностей распространения ультразвуковых волн система не определяет опасные препятствия, которые рассеивают или поглощают ультразвуковые волны. Это очень низкие, тонкие, заостренные предметы, пуховая одежда, мягкий снег и т.п.

3. Для предотвращения неправильной работы датчики должны быть чистыми от снега, льда и грязи.

При очистке датчиков нельзя пользоваться твердыми или острыми предметами. Датчики необходимо беречь от ударов.

## КАМЕРА ЗАДНЕГО ВИДА



Рис. 1. Камера заднего вида

Сигнал с КЗВ отображается на дисплее мультимедийной системы (мультимедийная система должна быть включена).

КЗВ установлена в накладке крышки багажника (рис. 1). Начальная ширина парковочного коридора (рис. 2) соответствует габаритным размерам автомобиля плюс 200 мм на каждую сторону.

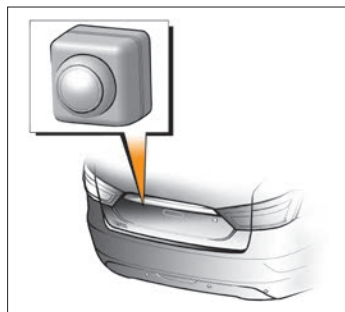

Рис. 2. Парковочный коридор камеры заднего вида

**В варианном исполнении** автомобиль оснащается камерой заднего вида (КЗВ).

КЗВ активируется при включении передачи заднего хода и формирует видеосигнал цветного изображения с парковочными линиями (рис. 2, линии с буквенным обозначением **a**, **b**, **c**) для отображения обстановки сзади автомобиля. Сигнал

*Изображение статических парковочных линий:*

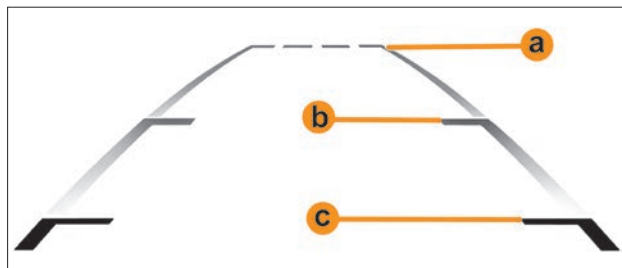
**a** – зеленая пунктирная отметка. Соответствует расстоянию 4,5–4,6 метра пространства от бампера автомобиля; **b** – желтая поперечная отметка. Должна соответствовать расстоянию 1,4–1,5 метра пространства от бампера автомобиля; **c** – красная поперечная отметка. Соответствует расстоянию 0,3–0,4 метра пространства от бампера автомобиля.

### **ВНИМАНИЕ!**

**КЗВ является вспомогательной системой, которая помогает водителю оценить расстояние до возможных препятствий.**

Для предотвращения некорректной работы камера должна быть чистой от снега, льда и грязи. При очистке камеры нельзя пользоваться твердыми, жесткими или острыми предметами. Камеру нужно беречь от ударов. Замена КЗВ производится у дилеров.

## ОТОПЛЕНИЕ, ВЕНТИЛЯЦИЯ И КОНДИЦИОНИРОВАНИЕ САЛОНА. УПРАВЛЕНИЕ КЛИМАТИЧЕСКОЙ СИСТЕМОЙ

### Управление системой вентиляции, отопления и кондиционирования воздуха салона

- 1 – сопла обдува (обогрева) боковых стекол (стр. 57, рис. 3);
- 2 – сопла обдува (обогрева) ветрового стекла;
- 3 – регулятор управления заслонкой сопла;
- 4 – рукоятка регулировки направления воздушного потока;
- 5 – центральные сопла вентиляции;
- 6 – боковые сопла вентиляции;
- 7 – панель управления климатической системой;



Рис. 3. Органы управления системой вентиляции и отопления салона

**8** – поворотная заслонка воздуховода охлаждения вещевого ящика (рис. 3).

Для охлаждения ящика необходимо установить поворотный переключатель, расположенный в дальнем верхнем углу ящика сверху, в положение «Открыто»;

**9** – левый поворотный переключатель (управление температурой подаваемого воздуха), см. рис. 4, 5, 6.

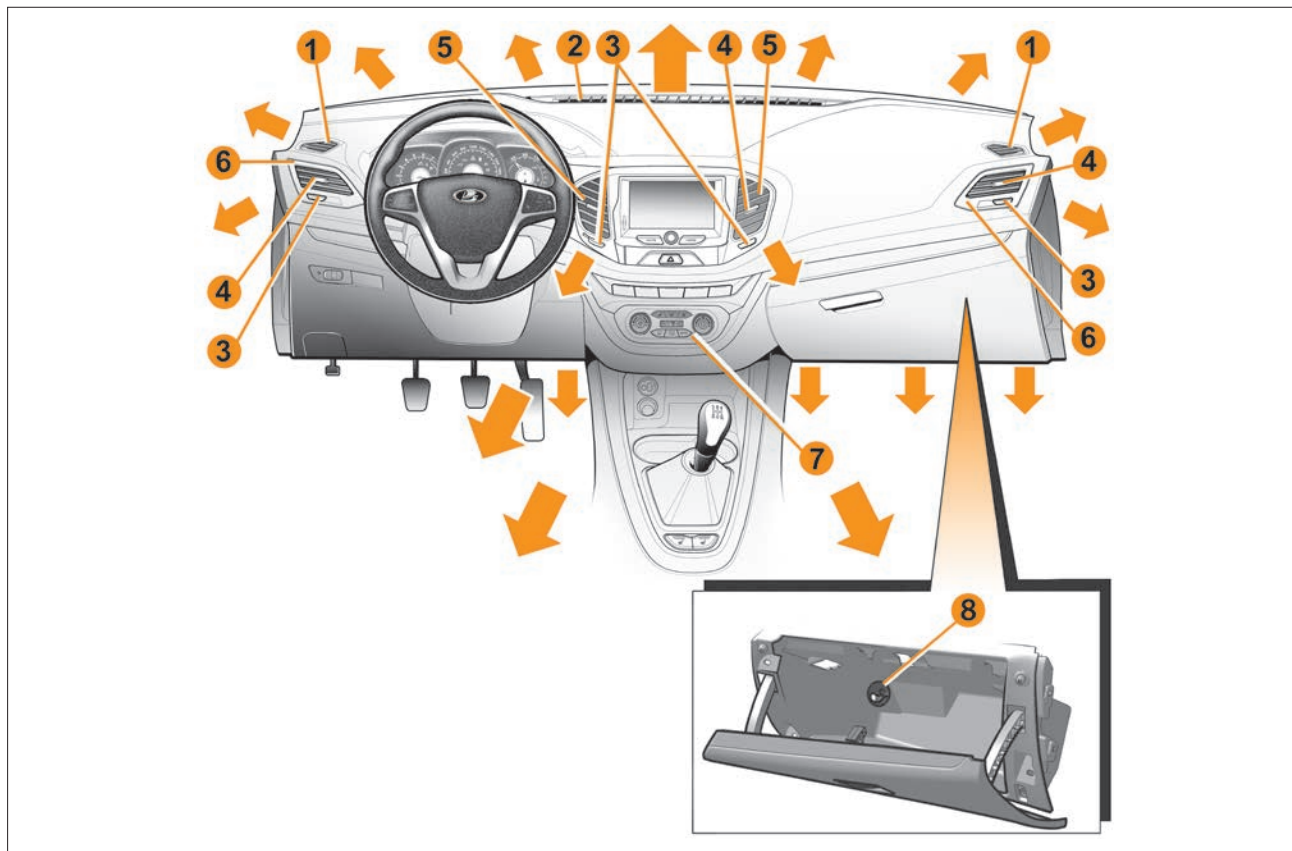
Поворот вправо – теплее, влево – прохладнее.

Поворот рукоятки сопровождается тактильно ощущаемыми щелчками, без ограничения угла поворота рукоятки;

**10** – информационное табло (информация об управлении температурой).

Левая зона информационного табло информирует об управлении температурой подаваемого воздуха, правая зона – об управлении скоростью вентилятора (воздушным потоком).

Поворот по часовой стрелке – «столбики» поочередно активируются с возрастанием до максимума, что соответствует максимально задаваемой температуре (левая зона табло) и максимальной скорости вентилятора (правая зона табло).

Поскольку соответствующие управляющие рукоятки **9** и **17** не имеют ограничения по углу поворота, дальнейшее их поворачивание по часовой стрелке не приводит к увеличению задаваемой температуры или скорости вентилятора.

Поворот соответствующих рукояток **9** и **17** против часовой стрелки от положения, соответствующего максимуму заданной температуры и скорости вентилятора, приводит к уменьшению соответственно задаваемой температуры воздуха в салоне и скорости вентилятора, что сопровождается поочередным деактивированием уменьшающихся вертикальных «столбиков» соответственно в правой и левой зоне информационного табло;

**11** – кнопочный переключатель режима обогрева (обдува) ветрового и боковых стекол, (рис. 4, 5);

**12** – кнопочный переключатель режима обогрева ног (рис. 4. 5);

**13** – кнопочный переключатель режима «*вентиляция салона*»;  
**14** – кнопочный переключатель промежуточного режима «*на стекло – в ноги*»;

**15** – кнопочный переключатель электрообогрева заднего стекла (стекла двери задка) и наружных зеркал заднего вида;

**16** – кнопочный переключатель промежуточного режима «*вентиляция салона – в ноги*»;

**17** – правый поворотный переключатель (регулирование воздушного потока).

**В варианном исполнении** при наличии в комплектации автомобиля функции обогрева ветрового стекла, кнопка **15** включает и его.

**В варианном исполнении** автомобиль может комплектоваться либо отопительно-вентиляционной, либо климатической установкой.

Отопительно-вентиляционная установка автомобиля предназначена для создания в салоне комфортной температуры воздуха, значение которой регулируется блоком управления системой вентиляции и отопления.

Управление температурой подаваемого воздуха, скоростью вентилятора, распределением воздушного потока версии системы «Комфорт» аналогично версии «Классик». Дополнительно добавляются два кнопочных переключателя, размещенных в поворотных рукоятках управления температурой и скоростью вентилятора.

**18** – кнопочный переключатель режима «*кондиционирования со световым индикатором*»;

**19** – кнопочный переключатель режимов «*приточный воздух – рециркуляция*» со световым индикатором.

**20** – кнопочный переключатель **AUTO** (автоматический и ручной режимы управления системой).

При выборе режима «**AUTO**» активируется световой индикатор оранжевого цвета соответствующего кнопочного переключателя. В этом режиме автоматически устанавливаются,



в зависимости от наружной температуры воздуха, температуры воздуха салона и температуры теплоносителя системы охлаждения двигателя, интенсивность потока воздуха (скорость вентилятора) и тот или иной режим распределения воздушного потока.

**21** – кнопочный переключатель режимов обогрева (обдува) ветрового и боковых стекол и промежуточного «*на стекло – в ноги*» со световым индикатором.

**22** – кнопочный переключатель режимов обогрева ног и промежуточных «*на стекло – в ноги*» и «*ВЕНТИЛЯЦИЯ – В НОГИ*».

**23** – кнопочный переключатель режимов «*ВЕНТИЛЯЦИЯ*» и промежуточного «*ВЕНТИЛЯЦИЯ – В НОГИ*».

**24** – кнопочный переключатель «*max defrost*», функция «*быстрый обогрев (обдув) ветрового стекла*» (со световым индикатором).

При выборе режима «*быстрый обогрев (обдув) стекол*» при любом управлении (ручном или автоматическом) активируется световой индикатор оранжевого цвета соответствующего кнопочного переключателя **24**. В этом режиме весь воздух подаётся только «на стекло».

При выборе одного из основных режимов (обогрев стекол, в ноги или вентиляция) активируется световой индикатор соответствующего кнопочного переключателя.

При выборе одного из промежуточных режимов активируются световые индикаторы двух кнопочных переключателей соответственно в том или ином сочетании.

Информационное табло **10** информирует водителя о значении задаваемой им температуры в салоне (левая зона) и управлении скоростью вентилятора в ручном режиме (правая зона).

Все кнопочные переключатели снабжены световым индикатором.

В состоянии режима «*Включено*» активируется световой индикатор, в режиме «*Выключено*» световой индикатор деактивируется.

## Климатическая система «Классик» без кондиционера Регулирование скорости воздушного потока

Регулирование скорости воздушного потока из сопел климатической системы осуществляется с помощью рукоятки **17** управления вентилятором салона.

Поворот по часовой стрелке – увеличение воздушного потока (скорости вентилятора).

Поворот против часовой стрелки – уменьшение воздушного потока (скорости вентилятора).

Поворот рукоятки сопровождается тактильно ощущаемыми щелчками, без ограничения угла поворота рукоятки.



Рис. 4. Блок управления системой вентиляции и отопления

Информация об установленной скорости вентилятора отображается на информационном табло **10**, правая зона, в виде увеличивающейся столбчатой шкалы.

По достижении максимально заданной скорости вентилятора на информационном табло **10** (правая зона) светятся все столбики шкалы, дальнейшее вращение рукоятки не приводит к изменению скорости вентилятора.

Выключение вентилятора производится поворотом рукоятки **17** против часовой стрелки до положения, когда на инфор-

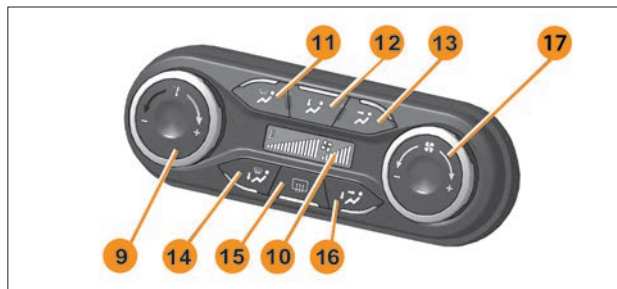
мационном табло **10** (правая зона) погаснут все столбики шкалы.

### Установка направления потоков воздуха

Выберите нужный режим подачи воздуха в салон нажатием на одну из кнопок **11...16**. При нажатии на кнопке загорится световой индикатор, индикатор кнопки предыдущего режима погаснет.

### Регулирование температуры воздуха в салоне

Регулирование температуры воздуха в салоне осуществляется с помощью рукоятки **9** управления температурой подаваемого воздуха.

Поворот по часовой стрелке – подаётся более тёплый воздух.

Поворот против часовой стрелки – воздух подаётся прохладнее.

Поворот рукоятки сопровождается тактильно ощущаемыми щелчками, без ограничения угла поворота рукоятки.

Информация об уровне заданной температуры подаваемого воздуха отображается на информационном табло **10**, левая зона, в виде увеличивающейся столбчатой шкалы.

При задании максимальной температуры (поворот рукоятки по часовой стрелке) на информационном табло **10** (левая зона) светятся все столбики шкалы, дальнейшее вращение рукоятки не приводит к увеличению задаваемой температуры. Максимальная температура воздуха зависит от температуры наружного воздуха, температуры жидкости в двигателе (прогрев двигателя), скорости вентилятора отопителя и некоторых других факторов.

При задании минимальной температуры (поворот рукоятки против часовой стрелки) на информационном табло **10** (левая зона) погаснут все столбики шкалы, дальнейшее враще-



ние рукоятки не приводит к уменьшению задаваемой температуры. Минимальная температура подаваемого воздуха на автомобиле без кондиционера не может быть ниже температуры наружного воздуха.

### Электрообогрев заднего стекла

Для включения электрообогрева заднего стекла нажмите кнопку **15**, загорится световой индикатор. Эта функция устраняет и предотвращает обледенение, обмерзание и запотевание заднего стекла и наружных зеркал заднего вида (если автомобиль оборудован такими зеркалами).



### Рекомендации по выбору режима работы климатической системы

**В тёплое время года** рекомендуется направлять воздух в регулируемые сопла **5** и **6** на панели приборов для лучшей вентиляции салона. Установите среднюю или максимальную скорость воздушного потока для эффективного удаления избытков тепла из салона. Нажмите кнопку , установите комфортное направление потока воздуха из сопел с помощью рукоятки регулятора **4**. Установите минимальную температуру поступающего воздуха, при необходимости отрегулируйте температуру.

**Для устранения запотевания стёкол**, например в сырую погоду, необходимо направлять тёплый воздух на стёкла автомобиля. Нажмите кнопку  или . Установите среднюю или максимальную скорость воздушного потока для эффективного обдува стёкол автомобиля. Установите максимальную температуру подаваемого воздуха, при необходимости отрегулируйте температуру воздуха. Подаваемый на стёкла воздух должен быть теплее наружного воздуха. Для обогрева заднего стекла нажмите кнопку **15**.

Для быстрой очистки ветрового стекла и стёкол передних дверей от снега и льда установите максимальную температуру подаваемого воздуха и нажмите кнопку . Установите среднюю скорость воздушного потока (если двигатель ещё не прогрет), после прогрева двигателя до температуры 50°C по указателю на комбинации приборов включите максимальную скорость воздушного потока.

Полностью очистите от снега, льда, листьев и других возможных предметов отверстие и решётку воздухозаборника, расположенные перед ветровым стеклом, для повышения эффективности отопителя, а также уменьшения вероятности запотевания внутренней стороны стёкол.

Для быстрого прогрева салона в холодное время года установите максимальную температуру подаваемого воздуха и нажмите кнопку . Установите среднюю скорость воздушного потока (если двигатель ещё не прогрет), после прогрева двигателя до температуры 50°C по указателю на комбинации приборов включите максимальную скорость воздушного потока. После полного прогрева салона автомобиля установите комфортную температуру и скорость воздушного потока, выберите направление потоков воздуха  или , нажав соответствующую кнопку.

Климатическая система «Комфорт» (с кондиционером, с ручным управлением)



Рис. 5. Блок управления системой вентиляции и отопления с кондиционером (ручное управление)

### Регулирование скорости воздушного потока

Регулирование скорости воздушного потока (скорости вентилятора салона) аналогично комплектации «Классик».

### Установка направления потоков воздуха

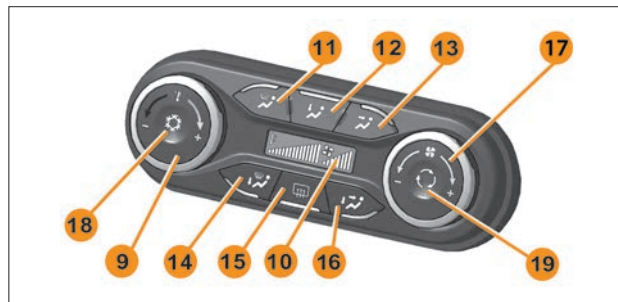
Выберите нужный режим подачи воздуха в салон нажатием на одну из кнопок 11...16. При нажатии – на кнопке загорится световой индикатор, индикатор кнопки предыдущего режима погаснет.

### Регулирование температуры воздуха в салоне

Регулирование температуры воздуха в салоне аналогично комплектации «Классик».

Для охлаждения поступающего воздуха ниже температуры наружного воздуха, включите кондиционер (кнопка 18).

Минимальная температура подаваемого воздуха зависит от температуры наружного воздуха, интенсивности солнечного излучения, скорости вентилятора салона, включения кондиционера, включения рециркуляции, режима движения и некоторых других факторов.

### **Включение кондиционера**

Для включения кондиционера нажмите кнопку **18**, загорится световой индикатор. В салон будет поступать охлаждённый воздух, при этом снижается влажность воздуха.

### **ВНИМАНИЕ!**

**Кондиционер включится только при работающем двигателе, включенном на любую скорость вентилятора салона и при температуре наружного воздуха не ниже 5°C.**

При работе кондиционера возможно появление капель воды под днищем автомобиля – это выводится сконденсированная из воздуха влага.

При нажатой кнопке  хотя бы одно из сопел **5** и **6** должно быть открыто, иначе испаритель кондиционера может обледенеть и перекрыть подачу воздуха в салон.

 *Не направляйте охлаждённый воздух на ветровое стекло при высокой влажности наружного воздуха! Это может привести к запотеванию или обмерзанию стекла и ухудшению обзора.*

 *Не рекомендуется направлять поток охлаждённого воздуха на лицо и открытые участки тела – это может привести к переохлаждению и заболеванию.*

При работе кондиционера увеличивается удельный расход топлива, т.к. для привода компрессора требуется дополнительная мощность от двигателя.

Движение по гористой местности или в тяжёлых дорожных условиях с прицепом может привести к выключениям компрессора кондиционера для исключения перегрева двигателя. При этом поступающий в салон воздух охлаждаться не будет.

Для выключения кондиционера повторно нажмите кнопку **18**, световой индикатор погаснет.

### **Включение рециркуляции воздуха**

Для включения рециркуляции воздуха нажмите на кнопку **19**, при этом на кнопке загорится световой индикатор. При включении режима рециркуляции перекрывается подача наружного воздуха, воздух в климатическую систему забирается из салона (рециркулирует в салоне).

Режим рециркуляции может быть использован для исключения попадания в салон дыма, выхлопных газов и загрязнённого воздуха, при проезде тоннеля или при движении в дорожной «пробке». Для ускорения прогрева или охлаждения салона после стоянки автомобиля можно включать режим рециркуляции на непродолжительное время, после достижения комфортной температуры или при запотевании стёкол необходимо включить подачу приточного воздуха.

 *Длительное использование режима рециркуляции может привести к возникновению у водителя дремоты или сонливости и к потере управления. Используйте режим рециркуляции только при необходимости. Рекомендуется преимущественно использовать режим приточного воздуха.*

Нельзя спать в автомобиле при включенном режиме рециркуляции. Это может привести к причинению серьёзного вреда здоровью или гибели людей в результате снижения содержания кислорода в воздухе салона автомобиля.

Длительное использование режима рециркуляции при неработающем кондиционере может привести к повышению

влажности воздуха в салоне, что может вызвать запотевание или обмерзание остекления и ухудшение обзора.



Для выключения режима рециркуляции повторно нажмите на кнопку **19**, световой индикатор погаснет. В салон будет подаваться приточный (наружный) воздух.

### **Электрообогрев заднего стекла и наружных зеркал заднего вида**

Для включения электрообогрева заднего стекла и наружных зеркал заднего вида, а также электрообогрева ветрового стекла (**в варианном исполнении**), нажмите кнопку **15**, загорится световой индикатор. Эта функция устраняет и предотвращает обледенение, обмерзание и запотевание заднего стекла и наружных зеркал заднего вида, а также ветрового стекла (если автомобиль оборудован таким стеклом).



### **Рекомендации по выбору режима работы климатической системы**

**В тёплое время года** рекомендуется направлять воздух в регулируемые сопла **5** и **6** на панели приборов для лучшей вентиляции и охлаждения салона. После стоянки автомобиля под солнцем для эффективного удаления избытков тепла из салона установите максимальную скорость воздушного потока. Нажмите кнопку , установите комфортное направление потока воздуха из сопел с помощью рукояток регулировки **4**. Включите рециркуляцию воздуха (кнопка **19**) и кондиционер (кнопка **18**). Установите минимальную температуру поступающего воздуха, при необходимости отрегулируйте температуру. После достижения комфортной температуры в салоне установите комфортную температуру (рукоятка **9**) и скорость воздушного потока (рукоятка **17**), включите подачу приточного воздуха.

**Для устранения запотевания стёкол**, например в сырую погоду, необходимо направлять тёплый воздух на стёкла автомобиля. Нажмите кнопку  или . Установите среднюю или максимальную скорость воздушного потока для эффективного обдува стёкол автомобиля. Для осушки подаваемого воздуха включите кондиционер (кнопка **18**). Установите максимальную температуру подаваемого воздуха, при необходимости отрегулируйте температуру воздуха. Подаваемый на стёкла воздух должен быть теплее наружного воздуха. Для обогрева заднего стекла нажмите кнопку **9**.

**Для быстрой очистки ветрового стекла** и стёкол передних дверей от снега и льда установите максимальную температуру подаваемого воздуха и нажмите кнопку . Установите среднюю скорость воздушного потока (если двигатель ещё не прогрет), после прогрева двигателя до температуры 50°C по указателю на комбинации приборов включите максимальную скорость воздушного потока.

Полностью удалите снег и лёд с капота и с решётки воздухозаборника, расположенной перед ветровым стеклом, для повышения эффективности отопителя, а также уменьшения вероятности запотевания внутренней стороны стёкол.

**Для быстрого прогрева салона в холодное время года** установите максимальную температуру подаваемого воздуха и нажмите кнопку . Установите среднюю скорость воздушного потока (если двигатель ещё не прогрет), после прогрева двигателя до температуры 50°C по указателю на комбинации приборов включите максимальную скорость воздушного потока. После полного прогрева салона автомобиля установите комфортную температуру и скорость воздушного потока, выберите направление потоков воздуха  или , нажав соответствующую кнопку.

## Климатическая система «Люкс» (с кондиционером, с автоматическим климат-контролем)



Рис. 6. Блок управления климатической системой

Управление отоплением, вентиляцией и кондиционированием версии системы «Люкс» несколько отличается от управления системой «Комфорт».

Функции управления поворотными рукоятками **9** и **17** (рис. 6), кнопочными выключателями **18** и **19** аналогичны управлению в версии «Комфорт».

### **РУЧНОЕ УПРАВЛЕНИЕ КЛИМАТИЧЕСКОЙ СИСТЕМОЙ**

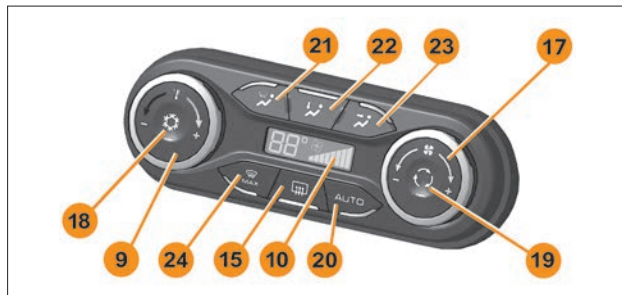





**Регулирование скорости воздушного потока** (скорости вентилятора салона) аналогично комплектациям «Классик» и «Комфорт».

**Включение кондиционера** аналогично комплектации «Комфорт». Соблюдайте рекомендации и предостережения при использовании кондиционера.

**Включение рециркуляции воздуха** аналогично комплектации «Комфорт». Соблюдайте рекомендации и предостережения при использовании режима рециркуляции воздуха.

### **Установка направления потоков воздуха**

Установка направления потоков воздуха осуществляется с помощью кнопок **15**, **20...24** (рис. 6), в соответствии с таблицей:

Направление потоков воздуха	Индикация включения
«В лицо»	Горит световой индикатор кнопки «  »
«В лицо – в ноги»	Горят световые индикаторы кнопок «  » и «  »
«В ноги»	Горит световой индикатор кнопки «  »
«На стекло – в ноги»	Горят световые индикаторы кнопок «  » и «  »
«На стекло»	Горит световой индикатор кнопки «  »

### **Регулирование температуры воздуха в салоне**

С помощью рукоятки **9** задаётся температура воздуха в салоне, информация о заданной температуре отображается на информационном табло **10**, левая зона. Можно задать температуру от 18 до 26 градусов с шагом 1 градус, либо минимальную (LO) или максимальную (HI) температуру.

### **ВНИМАНИЕ!**

При выключенном режиме «AUTO» (ручной режим управления) цифровое значение температуры на информационном табло является ориентировочным и служит только для информирования водителя о приблизительной температуре воздуха, которая установится в салоне при имеющихся условиях. При этом температура воздуха в салоне не поддерживается автоматически, т.к. регулирования температуры не происходит.

**Реальная температура воздуха в салоне будет зависеть от погодных условий, интенсивности солнечного излучения, режима движения, направления и скорости воздушных потоков и от некоторых других факторов.**

**Для автоматического поддержания теплового комфорта в салоне необходимо включить режим «АУТО».**

При задании максимальной температуры (поворот рукоятки **9** по часовой стрелке) на информационном табло **10** (левая зона) светятся буквы «HI» (Highest – самая высокая), дальнейшее вращение рукоятки не приводит к увеличению задаваемой температуры. При этом в салон подаётся воздух с максимально возможной температурой, регулирование температуры не происходит. Максимальная температура подаваемого воздуха зависит от температуры наружного воздуха, температуры жидкости в двигателе (прогрев двигателя), скорости вентилятора салона и некоторых других факторов. При задании минимальной температуры (поворот рукоятки против часовой стрелки) на информационном табло **10** (левая зона) светятся буквы «LO» (Lowest – самая низкая), дальнейшее вращение рукоятки не приводит к уменьшению задаваемой температуры. При этом в салон подаётся воздух с минимально возможной температурой, регулирование температуры не происходит. Минимальная температура подаваемого воздуха зависит от температуры наружного воздуха, интенсивности солнечного излучения, скорости вентилятора салона, включения кондиционера, включения рециркуляции, режима движения и некоторых других факторов. Для охлаждения поступающего воздуха ниже температуры наружного воздуха, включите кондиционер (кнопка **18**).

### **Электрообогрев заднего стекла и наружных зеркал заднего вида**

Для включения электрообогрева заднего стекла и наружных зеркал заднего вида нажмите кнопку **15**, загорится световой

индикатор. Эта функция устраняет и предотвращает обледенение, обмерзание и запотевание заднего стекла и наружных зеркал заднего вида.

### **Режим «Defrost MAX»**

Режим «Defrost MAX» обеспечивает максимально эффективную очистку ветрового стекла, заднего стекла, передних боковых стекол и наружных зеркал заднего вида от запотевания, обмерзания или обледенения.

Для включения режима «Defrost MAX» нажмите кнопку **24**, загорится световой индикатор кнопки. При этом принудительно включается кондиционер (если позволяют условия), электрообогрев ветрового и заднего стекла и наружных зеркал заднего вида. Весь поток воздуха направляется в сопла обдува ветрового и передних боковых стёкол, устанавливается максимальная скорость и температура воздуха.

Чтобы выключить обогрев заднего стекла и наружных зеркал заднего вида нажмите кнопку **24**, световой индикатор кнопки погаснет.

Для выключения режима «Defrost MAX» повторно нажмите кнопку **24**, световой индикатор кнопки погаснет.

Время работы лобового стекла в зависимости от температуры наружного воздуха:

Температура °C	-15 и ниже	-5	0	5	10	20	25
Время (мин.)	8	6	4	4	3	3	3

### **Рекомендации по выбору режима работы климатической системы**

При ручном режиме управления рекомендации по выбору режима работы климатической системы аналогичны рекомендациям для комплектации «Комфорт».



## **АВТОМАТИЧЕСКИЙ КЛИМАТ-КОНТРОЛЬ (РЕЖИМ «АУТО»)**

Для включения автоматического режима управления климатической системой (автоматического климат-контроля) нажмите кнопку **20** «АУТО», загорится световой индикатор кнопки.

Автоматический режим выключается при повторном нажатии кнопки **20**, при нажатии любой из кнопок **15, 21...23** выбора направления потока воздуха или при изменении скорости воздушного потока рукояткой **17**. Для включения автоматического режима управления климатической системой повторно нажмите кнопку **20** «АУТО».

С помощью рукоятки **9** установите комфортную температуру воздуха в салоне. Комфортная температура может быть задана в интервале от 18 до 26 градусов с шагом 1 градус. Также вращением рукоятки **9** можно установить режим минимальной (LO) или максимальной (HI) температуры. Информация об установленном значении температуры отображается на информационном табло **10**, левая зона.

### **ВНИМАНИЕ!**

**На информационном табло отображается заданное значение комфортной температуры воздуха в салоне. Данное значение является условным и оно не всегда будет равно температуре воздуха в салоне. Система управления автоматически регулирует температуру, скорость потоков и распределение воздуха в салоне в зависимости не только от заданного комфортного значения, но и в зависимости от температуры наружного воздуха, интенсивности солнечного излучения, режима движения и других факторов.**

При включении автоматического климат-контроля рекомендуется сначала установить на информационном табло значение 22 градуса комфортной температуры (номинальное значение, одобряемое большинством пользователей) независимо от окружающих условий или состояния автомобиля (движение,

стоянка). Система работает таким образом, чтобы максимально быстро достичь заданного уровня теплового комфорта и в дальнейшем поддерживать его на постоянном уровне.

Если при включенном автоматическом режиме, находясь в автомобиле в течение длительного времени (при работающем двигателе, в движении или на стоянке), Вы чувствуете избыточное тепло или холод, измените установленное значение комфортной температуры соответственно в большую или меньшую сторону. Используйте небольшую коррекцию ( $\pm 1$  градус) для того, чтобы найти наиболее комфортное для Вас значение. Не рекомендуется изменять значение установленной комфортной температуры слишком часто, т.к. системе требуется определённое время, чтобы достичь заданного уровня теплового комфорта.

Если в режиме «АУТО» установить на информационном табло значение минимальной (LO) или максимальной (HI) температуры, регулирование температуры воздуха в салоне прекратится, и будет подаваться воздух с минимальной или максимальной возможной температурой. Чтобы вернуться в режим автоматического поддержания теплового комфорта, установите на информационном табло цифровое значение температуры. Режим минимальной (LO) или максимальной (HI) температуры не приведет к более быстрому охлаждению или прогреву салона после стоянки автомобиля. Всегда используйте номинальное значение комфортной температуры 22 градуса для максимально быстрого достижения комфорта в салоне, в том числе после стоянки автомобиля.

Для правильной работы автоматического климат-контроля откройте и отрегулируйте сопла **5** и **6** (стр. 57, рис. 3) на панели приборов таким образом, чтобы воздух из них не попадал непосредственно на водителя или пассажиров. Рекомендуется направлять воздух из сопел вентиляции немного вверх. Не загромождайте различными предметами сопла обдува ветрового и боковых стёкол на панели приборов, а также сопла обдува ног переднего и заднего ряда сидений.



## ОСОБЕННОСТИ ТЕХНИЧЕСКОГО ОБСЛУЖИВАНИЯ КЛИМАТИЧЕСКОЙ СИСТЕМЫ



Все версии климатических систем «Классик», «Комфорт» и «Люкс» оснащены салонным противопопыльным фильтром, расположенным в модуле отопитель/кондиционер. Сменность фильтра – 30.000 км пробега автомобиля или 1 раз в год, а также раньше, если это вызвано потребностью, выявленной по результатам диагностирования системы вентиляции или при эксплуатации автомобиля в особо запыленных условиях.

Для удобства демонтажа/монтажа фильтра предусмотрен съемный вещевой ящик, а сам фильтр

изготовлен из материалов, придающих ему эластичность. Фильтр извлекается из модуля отопитель/кондиционер со стороны переднего пассажира, предварительно демонтировав крышку фильтра.

Кроме того, необходимо каждые 30 тыс. км пробега автомобиля контролировать давление фреона (R134a) в закрытом контуре кондиционирования. При необходимости заправлять систему до требуемого уровня.

### Предупреждение

**Обслуживание систем климатического контроля должно производиться только квалифицированными работниками для избегания травм и дополнительных поломок.**

Трубка удаления конденсата, расположенная под ковром с правой стороны туннеля пола, не требует периодического обслуживания. Однако, при появлении неприятных запахов в салоне, внутренний канал трубки подвергается очистке совместно с очисткой испарителя кондиционера.

Теплообменные поверхности конденсатора климатической системы и радиатора системы охлаждения двигателя рекомендуется содержать в чистоте. От состояния теплообменных поверхностей во многом зависит эффективность как кондиционирования салона, так и охлаждения двигателя.

В процессе эксплуатации автомобиля не допускается пережатие трубки удаления конденсата, следует следить и, при необходимости, очищать от забивания (закупоривания) грязью выход трубки под днищем автомобиля.

### *Нарушение работы*

В большинстве случаев при обнаружении неисправности системы следует обращаться к аттестованному дилеру.

– **Снижение эффективности системы обогрева и обдува стекла или работы кондиционера.**

Причиной этого может быть загрязнение фильтра системы вентиляции салона.

– **Отсутствует производство холода.**

Проверьте положение органов управления и состояние предохранителей. Если это не помогло – отключите систему и обратитесь к аттестованному дилеру.

### *Расход топлива*

Работа системы кондиционирования воздуха приводит к увеличению расхода топлива, особенно при движении в городских условиях.

В автомобилях, оборудованных системой кондиционирования без автоматического режима, выключайте кондиционер, когда в нем нет необходимости.

## ОСВЕЩЕНИЕ САЛОНА

### Описание работы выполняемых функций блока освещения салона

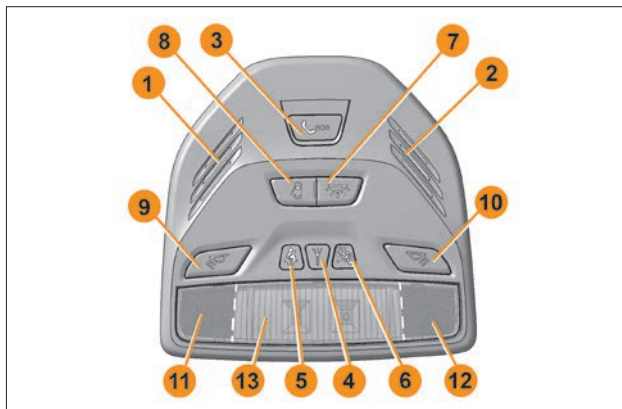





- 1 – зона расположения микрофона системы вызова экстренных оперативных служб;
- 2 – зона расположения громкоговорителя системы вызова экстренных оперативных служб;
- 3 – клавиша экстренного вызова системы вызова экстренных оперативных служб;
- 4 – индикатор состояния системы вызова экстренных оперативных служб;
- 5 – индикатор непристегнутого ремня безопасности переднего пассажира;
- 6 – индикатор отключенной подушки безопасности переднего пассажира;
- 7 – клавиша включения секции общего освещения салона в режим «включено»;

- 8 – клавиша включения секции общего освещения салона в режим «включено при открытой двери»;
- 9 – клавиша включения индивидуального освещения места водителя;
- 10 – клавиша включения индивидуального освещения места переднего пассажира;
- 11 – секция индивидуального освещения места водителя;
- 12 – секция индивидуального освещения места переднего пассажира;
- 13 – секция общего освещения.

### Общее освещение

Блок освещения салона выполняет функции общего освещения салона, освещение места водителя и места переднего пассажира, а также функции связи с оператором системы «ЭРА ГЛОНАСС».

При нажатии на клавишу с пиктограммой  включается режим общего освещения. При нажатии на клавишу с пиктограммой  включается режим «включено при открытой двери». В случае нажатия обеих клавиш приоритет имеет клавиша с пиктограммой .

Каждая из секций индивидуального освещения включается соответствующей клавишей с пиктограммой для водителя  или для переднего пассажира .

Переключатели режимов общего освещения и индивидуального освещения кнопочного типа с фиксированным положением «включено».

### Сигнализаторы и индикаторы в составе БОС



– сигнализатор отключенной подушки безопасности переднего пассажира, цвет сигнала желтый.



– сигнализатор непристегнутого ремня безопасности переднего пассажира, цвет сигнала красный.

Y – индикатор состояния системы вызова экстренных оперативных служб красного цвета. Загорается на 5 секунд при каждом включении зажигания, а затем гаснет. Также индикатор загорается в случае наличия неисправности в системе вызова экстренных оперативных служб.

### **Система вызова экстренных оперативных служб**

На Ваш автомобиль установлена система вызова экстренных оперативных служб (далее СВЭОС), предназначенная для автоматического (при аварии) и ручного вызова оператора системы «ЭРА ГЛОНАСС». Микрофон и громкоговоритель используются для связи с оператором системы «ЭРА ГЛОНАСС».

 SOS – клавиша вызова оператора системы «ЭРА ГЛОНАСС» расположена в блоке освещения салона. Переключатель кнопочного типа с нефиксированным положением «включено». Время нажатия клавиши для инициализации экстренного вызова – 2 секунды.

В режиме ожидания (при включенном зажигании) СВЭОС осуществляет проведение самодиагностики, прием сигналов навигационных спутниковых систем ГЛОНАСС и GPS, постоянное вычисление времени, скорости, направления движения и координат местонахождения автомобиля.

### **Автоматический экстренный вызов**

При дорожно-транспортном происшествии (ДТП), если сработали надувные подушки безопасности, СВЭОС формирует минимальный набор данных, содержащий информацию о координатах и параметрах движения автомобиля в момент наступления ДТП, времени наступления ДТП, VIN-код автомобиля и другую информацию, необходимую для экстренного реагирования, и передает его оператору системы «ЭРА ГЛОНАСС». После передачи минимального набора данных производится дозвон оператору для осуществления голосовой связи. Во время осуществления дозвона оператору, под-

светка клавиши «SOS» мигает красным цветом. При передаче минимального набора данных и во время голосовой связи с оператором, подсветка клавиши «SOS» непрерывно горит красным цветом.

При осуществлении голосовой связи, СВЭОС отключает звуковоспроизведение штатного (или дополнительно установленного) радиоприемника (мультимедийной системы, магнитолы), если до момента осуществления экстренного вызова производилось звуковоспроизведение.

СВЭОС производит автоматический экстренный вызов только при включенном зажигании.

### **Ручной экстренный вызов (клавиша «SOS»).**

Ручной вызов можно осуществлять при включенном зажигании, а также при выключенном зажигании, если с момента выключения зажигания прошло менее 72 часов. Для осуществления экстренного вызова вручную, нажмите клавишу «SOS» на блоке освещения салона и удерживайте в нажатом состоянии не менее 2 секунд. Алгоритм работы СВЭОС при ручном экстренном вызове аналогичен описанному выше алгоритму при автоматическом экстренном вызове.

Если во время осуществления дозвона (пока подсветка клавиши «SOS» мигает красным цветом), инициированного нажатием кнопки «SOS», повторно нажать кнопку «SOS» и удерживать не менее 2 секунд, то экстренный вызов будет отменен (подсветка кнопки «SOS» красным цветом будет выключена).

### **Режим «Выключена»**

В данном режиме СВЭОС находится если не производится экстренный вызов, если зажигание выключено и с момента выключения зажигания прошло не менее 72 часов. В режиме «Выключена» отсутствует подсветка кнопки «SOS», а также не горит индикатор состояния системы Y. В режиме «Выключена» СВЭОС не реагирует на нажатие кнопки «SOS». Выход СВЭОС из режима «Выключена» производится при включении зажигания.

## Режим тестирования

Режим тестирования предназначен для проверки работоспособности компонентов СВЭОС. В режиме тестирования проверяется работоспособность индикатора состояния СВЭОС, микрофона и громкоговорителя в блоке освещения салона, резервной батареи и других внутренних компонентов СВЭОС. При желании Вы можете самостоятельно проверить работоспособность СВЭОС, путем запуска режима тестирования.

Для запуска режима тестирования необходимо:

- убедиться, что двигатель заглушен;
- перевести ключ в замке зажигания (ЗЗ) в положение «Зажигание включено» и подождать 1 минуту;
- из положения «Зажигание включено» произвести 6-кратное переключение ЗЗ между положениями «Зажигание включено» и «+АСС» по описанному ниже алгоритму в течение не более 5 секунд:

№	Исходное положение ЗЗ	Выполняемое действие	Конечное положение ЗЗ
1	Зажигание включено	Включение «+АСС» (выключение зажигания)	+АСС
2	+АСС	Включение зажигания (1)	Зажигание включено
3	Зажигание включено	Включение «+АСС» (выключение зажигания)	+АСС
4	+АСС	Включение зажигания (2)	Зажигание включено
5	Зажигание включено	Включение «+АСС» (выключение зажигания)	+АСС
6	+АСС	Включение зажигания (3)	Зажигание включено

После 3-го включения зажигания (переключение ЗЗ № 6) СВЭОС переходит в режим тестирования, если двигатель не запускался во время выполнения процедуры входа.

При этом будет воспроизведена звуковая подсказка «Запущена процедура тестирования».

В ходе проведения тестирования будет производиться проверка работоспособности микрофона и громкоговорителя. После воспроизведения звуковой подсказки «Произнесите

контрольную фразу», Вам будет необходимо произнести любую фразу длительностью не более 5 секунд. Сразу после этого будет воспроизведена звуковая подсказка «Воспроизведение контрольной фразы» и затем будет воспроизводиться произнесенная Вами фраза. Затем будет воспроизведена звуковая подсказка «Введите результат проверки». Если тестирование микрофона и громкоговорителя прошло успешно, то необходимо произвести 2-кратное переключение ЗЗ по описанному ниже алгоритму в течение не более 3 секунд:

№	Исходное положение ЗЗ	Выполняемое действие	Конечное положение ЗЗ
1	Зажигание включено	Включение «+АСС» (включение зажигания)	+АСС
2	+АСС	Включение зажигания	Зажигание включено

Если же во время тестирования микрофона и громкоговорителя произошли какие-либо ошибки (не воспроизвелась произнесенная фраза, воспроизвелась слишком тихо или с искажениями и т.п.), то после воспроизведения звуковой подсказки «Введите результат проверки» никаких переключений ЗЗ делать не нужно в течение 7 секунд.

Если в конце проведения процедуры тестирования были обнаружены какие-либо ошибки, следует обратиться к дилеру для устранения неисправности.

## ВНИМАНИЕ!

**При обнаружении неисправности в работе СВЭОС, настоятельно рекомендуем сразу обратиться к дилеру для выявления и устранения неисправности! При эксплуатации автомобиля с наличием неисправности в СВЭОС, не гарантируется ее срабатывание в случае ДТП!**

## Резервная батарея

В составе блока управления СВЭОС находится резервная батарея, необходимая для обеспечения работоспособности СВЭОС в случае повреждения аккумуляторной батареи авто-

мобиль при ДТП. При включенном зажигании производится контроль уровня заряда резервной батареи, а также ее подзаряд при необходимости.

Срок службы резервной батареи – 3 года.

Замена резервной батареи производится только на аттестованных дилерах.

При обнаружении неисправностей СВЭОС следует обратиться на аттестованный дилеры для устранения неисправности.

### Индикатор состояния системы

При включении зажигания индикатор состояния системы  загорается красным цветом на 5 секунд, затем гаснет. Также индикатор загорается красным цветом при обнаружении каких-либо ошибок в функционировании СВЭОС.

После включения зажигания производится инициализация внутренних модулей СВЭОС и производится их самодиагностика. Этот процесс занимает не более 1 минуты. Пока производится инициализация и самодиагностика, индикатор

состояния системы  не горит, даже если ранее были обнаружены ошибки. Поэтому для определения наличия ошибок после включения зажигания, необходимо подождать 1 минуту. В таблице ниже описаны режимы работы сигнализатора.

**Таблица – индикация состояния СВЭОС и режима работы**

Характер неисправности	Режим работы СВЭОС	Цвет подсветки кнопки «SOS» (белый/красный)	Состояние индикатора 
Все исправно	Инициализация (при включении зажигания)	Белый	Горит 5 сек.
	Режим ожидания	Белый	Не горит
	Дозвон	Красный, мигает	
Неисправность компонентов СВЭОС	Голосовая связь	Красный, горит	Горит
	Режим ожидания	Белый	
	Дозвон	Красный, мигает	
	Голосовая связь	Красный, горит	

### Розетка для подключения дополнительного электрооборудования

Розетка для подключения дополнительного электрооборудования (рис. 1а), используется для подключения только 12-вольтовых электрических приборов мощностью не более 120 Вт.



Рис. 1а. Розетка для подключения дополнительного электрооборудования

### ВНИМАНИЕ!

1. Розетка для подключения дополнительного электрооборудования используется для подключения только 12-вольтовых электрических приборов, рассчитанных на напряжение 12 В и максимальную силу тока 10 А. Перегрузка розетки может привести к выходу из строя электропроводки автомобиля и короткому замыканию. Не используйте более одного электрического прибора. Если вилка (разъем) электрического прибора слишком свободно или слишком плотно размещается в розетке, это может привести к плохому контакту или приведет к застреванию вилки (разъема). Используйте электрические приборы только с вилками (разъемами), указанными на рисунке 1б или с соединительными элементами, пригодными для использования с разъемами стандарта SAE.

2. Не оставляйте подключенные к розетке электроприборы, если водитель и пассажиры покидают салон автомобиля или автомобиль ставится на длительную стоянку (хранение).



Рис. 1б. Вилка электрического прибора для подключения дополнительного электрооборудования

**3. Не подключайте электроприборы, подающие ток (например, аккумуляторы).**

**4. Подключаемые электроприборы должны по показателям электромагнитной совместимости соответствовать DIN VDE 40839, иначе возможны неполадки в работе автомобиля.**

**5. Закрывайте крышку розетки для подключения дополнительного электрооборудования, если розетка не используется. Вставка посторонних предметов, кроме соответствующих вилок (разъемов), попадание посторонних предметов или какой-либо жидкости в розетку может привести к неисправности электрической системы автомобиля или короткому замыканию.**

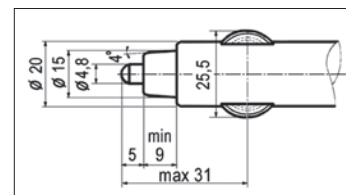

Рис. 1в. Прикуриватель

мерно через 20 секунд патрон автоматически возвращается в исходное положение, готовый к применению.

Прикуриватель работает и при выключенном зажигании. Перегрузка гнезда прикуривателя может привести к выходу из строя электропроводки автомобиля и короткому замыканию. Не используйте более одного электрического прибора. Если вилка (разъем) электрического прибора слишком свободно или

слишком плотно размещается в гнезде, это может привести к плохому контакту или приведет к застреванию вилки (разъема). Используйте электрические приборы только с соответствующими вилками (разъемами), которые указаны на рисунке 1б или с соединительными элементами, пригодными для использования с разъемами стандарта SAE.

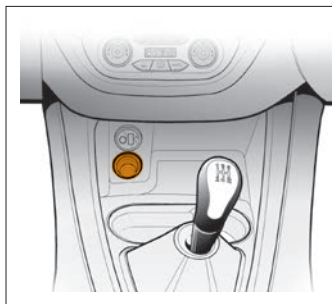
#### **ВНИМАНИЕ!**

- 1. Не вставляйте в гнездо прикуривателя ничего кроме штатной подвижной части прикуривателя.**
- 2. Никогда не удерживайте принудительно прикуриватель в нажатом положении, это может привести к его повреждению: перегреву и перегоранию спирали. При этом сработает биметаллический предохранитель прикуривателя, что приведет к перегоранию плавкого предохранителя в монтажном блоке автомобиля.**
- 3. Не допускается чистка спирали подвижной части прикуривателя металлическими предметами, это может привести к ее повреждению.**
- 4. Всегда проверяйте отключение прикуривателя.**
- 5. Оставляя детей в автомобиле без присмотра, в качестве предосторожности всегда извлекайте прикуриватель из гнезда.**
- 6. При замене необходимо использовать только типы прикуривателей, которые рекомендованы для данного автомобиля.**
- 7. Не оставляйте подключенные к розетке электроприборы, если водитель и пассажиры покидают салон автомобиля или автомобиль ставится на длительную стоянку (хранение).**
- 8. Всегда вставляйте подвижную часть прикуривателя в гнездо, если розетка не используется.**
- 9. Вставка посторонних предметов, кроме соответствующих вилок (разъемов) или попадание какой-либо жидкости в патрон может привести к неисправности электрической системы автомобиля или короткому замыканию.**

### Предупреждение

Не следует касаться руками нагревательного элемента прикуривателя, это может привести к ожогу или к повреждению нагревательного элемента.

## РАДИОПРИЕМНИК И ПРОИГРЫВАТЕЛЬ ЗВУКОВЫХ ФАЙЛОВ И ОБОРУДОВАНИЕ МУЛЬТИМЕДИЙНОЕ НАВИГАЦИОННОЕ

### Краткое описание

**В варианном исполнении** автомобиль комплектуется радиоприёмником и проигрывателем звуковых файлов (далее РПиПЗФ) или оборудованием мультимедийным навигационным (далее ОММН).

### Предупреждение

При несоблюдении правил техники безопасности возможно поражение электрическим током!

Для предотвращения аварии во время управления автомобилем:

- не проводите настройку режимов воспроизведения системы;
- не делайте звук очень громким, чтобы слышать звуковые сигналы от других автомобилей.

### **ВНИМАНИЕ!**

Во время мытья автомобиля не допускайте попадания жидкости внутрь радиоаппарата. Это может привести к коротким замыканиям, возгоранию или другим повреждениям. Старайтесь не ставить транспортное средство на стоянке в местах прямого воздействия солнечных лучей, которые могут привести к чрезмерному повышению температуры внутри салона. Перед началом воспроизведения дайте температуре внутри салона понизиться. РПиПЗФ и ОММН рассчитаны на подключение к бортовой сети автомобиля 12 В с минусом на корпусе.

## Радиоприёмник и проигрыватель звуковых файлов

### 1. Внешний вид



Рис. 2. Внешний вид и форма лицевой панели радиоаппарата



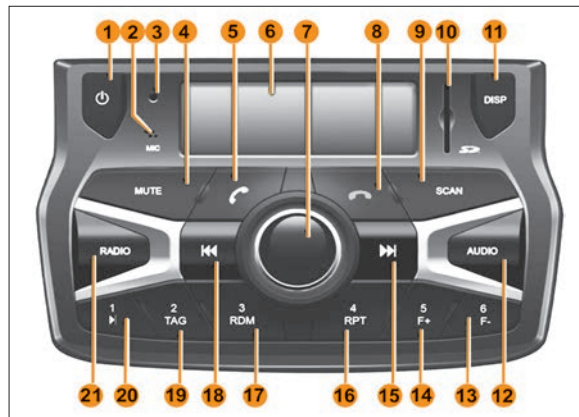

### 2. Описание органов управления

Описание органов управления, обозначенных цифрами на рисунке 2, приведено в таблице 1.

Таблица 1

№	Наименование органа управления	Обозначение органа управления
1	Кнопка включения/выключения радиоприемника	
2	Микрофон	
3	Кнопка Reset, сброс текущих настроек	
4	Кнопка выключения звука	MUTE



№	Наименование органа управления	Обозначение органа управления
5	Кнопка входа в режим «Телефон», прием входящего звонка (зеленого цвета)	
6	Дисплей	
7	Ручка энкодера многофункциональная	
8	Кнопка выхода из режима «Телефон» в предыдущий режим, отбой входящего звонка (красного цвета)	
9	Многофункциональная кнопка	SCAN
10	Слот для карты памяти SD	
11	Многофункциональная кнопка	DISP
12	Многофункциональная кнопка	AUDIO
13	Многофункциональная кнопка	6 F-
14	Многофункциональная кнопка	5 F+
15	Многофункциональная кнопка	
16	Многофункциональная кнопка	4 RPT
17	Многофункциональная кнопка	3RDM
18	Многофункциональная кнопка	
19	Многофункциональная кнопка	2TAG
20	Многофункциональная кнопка	
21	Многофункциональная кнопка	RADIO

## Оборудование мультимедийное навигационное

### 1. Внешний вид

**1** – слот для карты памяти SD; **2** – микрофон; **3** – MUTE – кнопка выключения звука; **4** – ручка энкодера (регулировка звука с кнопкой включения/выключения); **5** – MODE – кнопка переключения режимов; **6** – кнопка Reset; **7** – дисплей с сенсорной панелью.



Рис. 3. Мультимедийное навигационное оборудование

## 2. Управление ОММН

### 2.1 Включение/выключение ОММН

2.1.1 Включение ОММН осуществляется кратковременным нажатием (1-2 сек.) на ручку энкодера **4** (рис. 3).

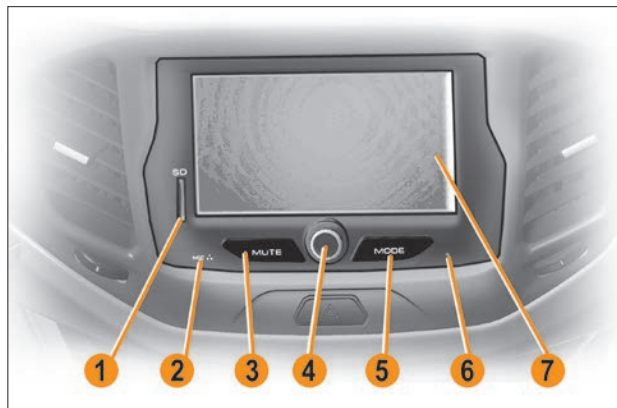
#### Примечание.

После включения ОММН перейдет в режим, предшествующий выключению. При первом включении (или после отключения/подключения клемм АКБ) ОММН включается в режиме главного меню.

2.1.2 ОММН автоматически включается при переводе ключа зажигания в положение **I**, если до выключения зажигания ОММН не была принудительно выключена ручкой энкодера.

2.1.3 Для выключения ОММН кратковременно нажмите ручку энкодера **4** (рис. 3) и удерживайте ее в нажатом положении до выключения дисплея.



2.1.4 Для перезагрузки ОММН тупым тонким стержнем нажмите и удерживайте в течение 2-3 сек. кнопку Reset **6** (рис. 3). После перезагрузки ОММН переходит в режим «Радио» с прослушиванием первой сохраненной радиостанции.

2.1.5. ОММН автоматически выключается при выключении зажигания. После выключения зажигания ОММН можно вновь включить кнопкой энкодера на время 30 мин. (время отсчитывается от момента выключения зажигания). По истечении 30 мин. ОММН автоматически выключится.

### **ВНИМАНИЕ!**

**Радиоприемник сохраняет пользовательские настройки (частоты радиовещательных станций, звуковые настройки, пользовательские установки) после отключения клемм АКБ не более 10 суток.**

## **2.2 Выключение звука**

Для выключения звука нажмите кнопку **MUTE** (кнопка **3**, рис. 3). Для включения звука нажмите кнопку повторно.

## **2.3 Кнопка MODE**

Кнопка **MODE** (кнопка **5**, рис. 3) служит для переключения режимов работы радиоприемника, при этом будут отображаться только активные режимы. Например, если вставлена SD-карта и на ней есть только видеозаписи, то, используя кнопку **MODE**, можно попасть в окно «**Видео**», но нельзя попасть в окно «**Аудио**» и «**Фотографии**».

## **2.4 Регулировка громкости**

Регулировка громкости осуществляется вращением ручки энкодера **4** (рис. 3) вправо или влево.

### **Примечание.**

В случае, когда визуальная информация сопровождается звуковой сигнализацией – радиоприемник автоматически регулирует громкость звука.

Более подробное описание работы РПИПЗФ и ОММН см. в руководстве пользователя мультимедийной системой и радиоприемником.

## **Место подключения USB-накопителя**

Оборудование мультимедийное навигационное и радиоприемник и проигрыватель звуковых файлов имеют возможность подключения USB-накопителя, объемом от 1 до 64 Гб, для воспроизведения аудиофайлов на радиоприемнике и проигрывателе звуковых файлов, а также видеофайлов и изображений на оборудовании мультимедийном навигационном.

Розетка для подключения USB-накопителя и воспроизведения аудиосигналов расположена в туннеле пола.

Размещение розетки USB для подключения USB-накопителя и miniJack (3,5 мм) для воспроизведения аудиосигнала показано на рисунке 4.

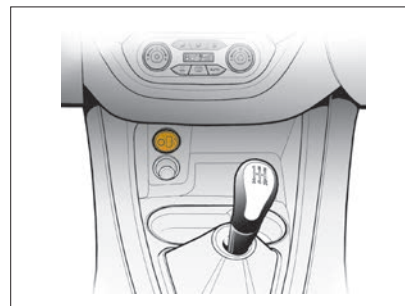

**Рис. 4. Розетка USB**

# УХОД ЗА АВТОМОБИЛЕМ

В данном разделе приведено краткое описание некоторых видов работ по техническому обслуживанию и текущему ремонту автомобиля.

Полная технология технического обслуживания, ремонта и утилизации имеется у дилеров, которые оснащены специальным оборудованием и инструментом. Техническое обслуживание и ремонт Вашего автомобиля проводите в строгом соответствии с требованиями сервисной книжки, прилагаемой к Вашему автомобилю.



Рис. 1. Рукоятка для открытия капота



Рис. 2. Замок безопасности капота

Все операции в моторном отсеке проводите после открытия капота (см. раздел «Капот»).

## Капот

Для доступа в моторный отсек потяните на себя рукоятку 1 (рис. 1), расположенную с левой стороны панели приборов под модулем управления светотехники, приподнимите капот и через образовавшуюся щель **отожмите вправо лапку 1** (рис. 2) **предохранительного крючка 2**. Поднимите крышку капота 1 (рис. 3) и установите упор 2 за пластмассовый наконечник из фиксатора 3 в специальное гнездо 4. Для удобства фиксации при этом не рекомендуется чрезмерно отводить капот (более 10 сантиметров) от верхнего конца выставленного упора 2 (рис. 3).

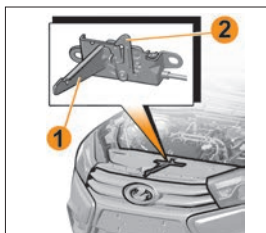

Рис. 3. Открытие капота

Свободное закрывание капота производите с высоты не более 20 сантиметров между краем капота и верхней поперечины рамки радиатора. При закрывании капота проверьте надежность срабатывания замка: в момент запираания должен быть слышен характерный щелчок.

## Предупреждение

Капот является источником повышенной травмоопасности, поэтому при закрывании будьте предельно внимательны, особенно если рядом находятся дети.

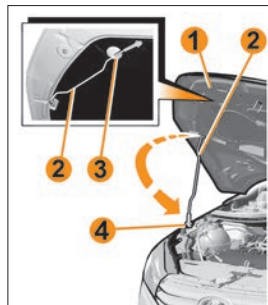

Рис. 4. Проверка уровня масла в картере двигателя

 В подкапотном пространстве работающий двигатель создаёт высокие температуры. При осмотре или ремонте захват рукой капота осуществлять за пластмассовый наконечник.

Свободное закрывание капота производите с высоты не более 20 сантиметров между краем капота и верхней поперечины рамки радиатора. При закрывании капота проверьте на-

## ВНИМАНИЕ!

Перед закрыванием капота убедитесь, что упор 2 (рис. 3) установлен в парковое положение и зафиксирован в держателе 3. Во избежание повреждений не включайте очиститель ветрового стекла при открытом капоте.

Перед закрытием капота, во избежание деформации металла и образования скола краски, убедитесь в надежной фиксации держателя.

**Не облакачивайтесь на открытый капот, он может неожиданно закрыться.**

## СИСТЕМА СМАЗКИ ДВИГАТЕЛЯ

При работающем двигателе расход моторного масла – нормальное явление. Величина расхода масла зависит от стиля вождения автомобиля и определяется нагрузкой на двигатель и частотой вращения коленчатого вала. В начальный период эксплуатации расход масла несколько повышен. Поэтому регулярно, особенно перед дальними поездками, следует проверять уровень масла в картере двигателя. Уровень масла проверяется на холодном неработающем двигателе при нахождении автомобиля на горизонтальной поверхности. Уровень должен находиться между метками **MIN** и **MAX** указателя уровня масла или между верхним и нижним краями рифленной поверхности указателя в зависимости от модели двигателя. При необходимости доливка масла (см. приложение 1) производится через горловину, закрываемую пробкой.

После доливки уровень масла следует контролировать не ранее, чем через три минуты, чтобы долитая порция масла успела стечь в картер. Для правильного измерения необходимо вставлять указатель уровня масла в его установочное отверстие до упора.

### **ВНИМАНИЕ!**

**Не допускается превышение уровня масла в картере двигателя выше метки **MAX** указателя уровня масла.**

В противном случае масло через систему вентиляции картера будет попадать в камеру сгорания и вместе с отработавшими газами выбрасываться в атмосферу, а продукты сгорания масла могут привести к отказу нейтрализатора.

## СИСТЕМА ВПУСКА

При преобладающей эксплуатации автомобиля в зонах с повышенной запыленностью (грунтовые дороги, зоны строительства и т.д.) смену фильтрующего элемента воздушного фильтра двигателя рекомендуется проводить в два раза чаще, чем указано в сервисной книжке.

## КОРОБКА ПЕРЕДАЧ

Ввиду сложности конструкции КПП работы по замене масла необходимо проводить у дилера в условиях авторизованного сервисного центра.

### **ВНИМАНИЕ!**

**Перед выездом автомобиля необходимо осмотреть КПП. При наличии признаков неисправности (течь масла, нефункциональные шумы и т.д.) необходимо незамедлительно обратиться к дилеру для выявления ее причин, а в случае необходимости устранения. Эксплуатация автомобиля с неисправной КПП не допускается.**

## СИСТЕМА ОХЛАЖДЕНИЯ ДВИГАТЕЛЯ

Проверку уровня охлаждающей жидкости в расширительном бачке (рис. 5) проводите только на холодном двигателе. Уровень охлаждающей жидкости должен быть между метками

**MIN** и **MAX**, нанесенными на корпусе расширительного бачка, который выполнен из полупрозрачного материала, позволяющего визуальное контролировать уровень жидкости. В процессе эксплуатации автомобиля уровень охлаждающей жидкости в расширительном бачке может понижаться. Доливку охлаждающей жидкости



Рис. 5. Расширительный бачок

проводите через отверстие, закрываемое пробкой. После доливки жидкости пробка должна быть плотно завернута, так как расширительный бачок при работающем и прогретом двигателе находится под давлением.

### **Предупреждение**

**Во избежание ожогов открытие пробки расширительного бачка для доливки охлаждающей жидкости проводите только на холодном двигателе.**

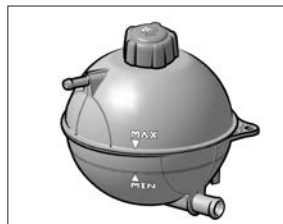
В тех случаях, когда уровень охлаждающей жидкости постоянно понижается и приходится часто доливать ее, обратитесь к дилерам.

## **ТОРМОЗНАЯ СИСТЕМА**

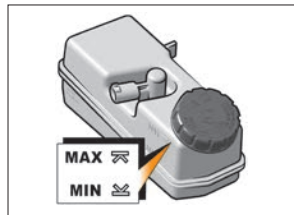

**Рис. 6. Бачок гидропривода тормозов**

Уровень тормозной жидкости в бачке (рис. 6), установленном на главном тормозном цилиндре, проверяйте визуально по меткам на корпусе бачка, выполненного из полупрозрачной пластмассы. При новых накладках тормозных колодок уровень тормозной жидкости должен быть на метке **MAX**.

Если гидропривод тормозов исправен, понижение уровня жидкости в бачке связано с износом накладок колодок тормозных механизмов. Понижение уровня жидкости до метки **MIN** косвенно свидетельствует об их предельном износе и необходимости замены.

## **УРОВЕНЬ ЖИДКОСТИ В БАЧКЕ СТЕКЛОМЫВАТЕЛЯ ВЕТРОВОГО И ЗАДНЕГО СТЕКОЛ**

**Заправка:** открыть крышку (рис. 7), залить жидкость до видимого уровня и закрыть крышку. Этот бачок обеспечивает жидкостью омыватели ветрового и заднего стекол.

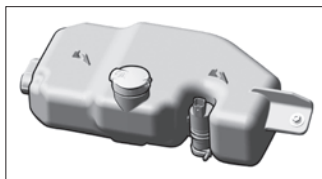

**Рис. 7. Бачок ветрового и заднего стекол омывателя**

В бачке омывателя ветрового стекла и стекла задка постоянно должна быть стеклоомывающая жидкость, доливку жидкости осуществлять через отверстие, закрываемое крышкой.

**Заливаемая жидкость:** при температуре окружающего воздуха **0 °С** и ниже

применять только незамерзающую стеклоомывающую жидкость.

Используйте жидкости, одобренные техническими службами.

## **Замена щеток стеклоочистителей**

Для замены щеток стеклоочистителей сделайте следующие действия:

– поднимите рычаг **1** (рис. 8) стеклоочистителя с ветрового стекла;

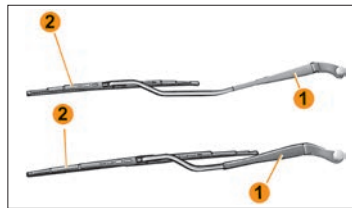

**Рис. 8. Щетки стеклоочистителя**

– поверните щетку **2** на оси вращения, расположив ее приблизительно перпендикулярно относительно рычага, предварительно сняв фиксацию щетки на рычаге (путем нажатия на выступ переходника между щеткой и рычагом), демонтировать щетку с рычага.

Установку новой щетки проводите в обратном порядке.

### **ВНИМАНИЕ!**

**1. Для обеспечения хорошей видимости через ветровое стекло необходимо содержать щетки стеклоочистителей в безупречном состоянии.**

2. Чтобы избежать деформации щеток, необходимо регулярно очищать щетки стеклоочистителей жидкостью из бачка омывателя. При сильном загрязнении стекол и щеток, например, остатками насекомых (налипших на стекло), дорожной солью, элементами дорожного покрытия, следует почистить внешнюю сторону стекла и щетки мягкой тканью с использованием специальных моющих средств. После очистки промойте стекло и щетки чистой водой.

3. Учитывая, что стеклоочистители относятся к системе безопасности движения, рекомендуется при постоянной эксплуатации автомобиля раз в полгода заменять щетки стеклоочистителей.

4. Когда ветровое стекло сухое, не рекомендуется включать стеклоочиститель, т.к. возможно повреждение ветрового стекла.

## АККУМУЛЯТОРНАЯ БАТАРЕЯ

Следите за уровнем электролита в аккумуляторной батарее; уровень электролита должен быть между метками **MIN** и **MAX**, нанесёнными на полупрозрачный корпус батареи. Не допускается эксплуатация батареи с уровнем электролита ниже линии с меткой **MIN**.

Если меток **MIN** и **MAX** на корпусе батареи нет или корпус непрозрачный, то уровень электролита должен быть на 10-15 мм выше верхнего края сепараторов.

 *Не допускается эксплуатация батареи с уровнем электролита ниже линии с меткой **MIN** или на 5-10 мм выше предохранительного щитка.*

### Предупреждение

**В связи с тем, что электролит является агрессивной жидкостью, воздействие которой опасно для Вашего здоро-**

**вья и для деталей автомобиля, рекомендуем обслуживание аккумуляторной батареи проводить у дилеров.**

Не допускайте глубокого разряда аккумуляторной батареи, своевременно подзаряжая её при необходимости. Уровень заряда батареи должен быть таким, чтобы напряжение батареи (без нагрузки) было не ниже 12,5 В (при температуре 25 °С это соответствует 75% уровню заряда).

Регулярно проверяйте уровень заряда аккумуляторной батареи, если:

- Вы используете автомобиль в основном для коротких городских поездок.

- Вы эксплуатируете автомобиль при отрицательных температурах окружающего воздуха. При снижении температуры ёмкость батареи уменьшается. В зимний период старайтесь включать только те электроприборы, работа которых действительно необходима.

- Вы подключили к электрической сети автомобиля некоторое количество дополнительных потребителей, например, часы и другие аксессуары, устанавливаемые при послепродажном обслуживании.

- Ваш автомобиль долгое время находится на стоянке, особенно в холодную погоду. В этом случае, для лучшей сохранности, аккумуляторную батарею можно отсоединить или снять с автомобиля и хранить в тёплом помещении.

Если аккумуляторная батарея имеет индикатор плотности и уровня электролита («глазок»), то состояние батареи можно определить по его цвету:

«Глазок» зелёного цвета – уровень и плотность электролита в норме;

«Глазок» чёрного цвета – батарею необходимо зарядить;

«Глазок» белого цвета – уровень электролита ниже нормы.

Следите за чистотой клемм и зажимов аккумуляторной батареи и за надёжностью их соединения. Помните, что окисление клемм и зажимов, а также небрежное соединение вызывают искрение в месте ненадёжного контакта, что может привести к отказу электронного оборудования автомобиля.



Рис. 9. Аккумуляторная батарея

Также не допускается проверять работоспособность генератора при работающем двигателе путем снятия зажимов с аккумуляторной батареи.

### **ВНИМАНИЕ!**

Запрещается снимать клеммы с выводов аккумуляторной батареи при включенном зажигании, поскольку это может вызывать ошибки в работе контроллера ЭСУД или привести к отказам изделий электрооборудования.

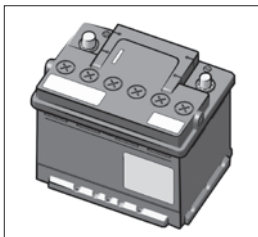
При установке аккумуляторной батареи на автомобиль клеммы жгута проводов подсоединяйте к выводам аккумуляторной батареи в соответствии с указанной полярностью (положительные клеммы жгута и вывод аккумуляторной батареи по размеру больше отрицательных).

При зарядке аккумуляторной батареи от внешнего зарядного устройства непосредственно на автомобиле обязательно отключите батарею от бортсети автомобиля.

## **ЗАМЕНА ЭЛЕМЕНТА ПИТАНИЯ ПУЛЬТА ДИСТАНЦИОННОГО УПРАВЛЕНИЯ**

В пульте дистанционного управления (рис. 10) применяется элемент питания типа CR2032.

Для его замены проделайте следующие действия:

- вставьте отвертку в углубление **1** боковой поверхности пульта и поворачивайте ее, чтобы начать открывать верхнюю крышку **2**;
- при замене будьте осторожны, не касайтесь контактной поверхности элемента питания и поверхности электронной схемы;
- вставьте новый элемент питания, используя мягкую ткань, не касаясь его контактной поверхности, соблюдая полярность подключения, указанную на корпусе пульта **3** под батареей;
- соберите верхнюю и нижнюю части пульта (поз. **2** и **3**), вставив одну часть в другую и нажав до защелкивания, убедитесь, что крышка **2** надежно защелкнута.



Рис. 10. Замена элемента питания пульта дистанционного управления

### **ВНИМАНИЕ!**

Оберните лезвие отвертки мягкой тканью для того, чтобы не повредить видовую поверхность пульта.

Применяйте только элемент питания типа CR2032.

### **Предупреждение**

Запрещается выбрасывать использованные элементы питания вместе с обычным бытовым мусором. Выбрасывая использованные элементы питания, помните о необходимости охраны окружающей среды.

Сдавайте их в организации, ответственные за их сбор и переработку.

## **ЗАМЕНА ЛАМП**

Для нормальной работы системы освещения и световой сигнализации применяйте лампы, указанные в приложении 2.

**Примечание.** Вы можете сами производить замену ламп, описанными ниже способами. В случае, если замена кажется сложной, рекомендуется обратиться к дилеру.

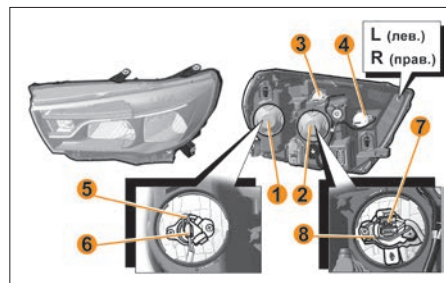

## **ВНИМАНИЕ!**

Перед заменой лампы, убедитесь, что соответствующий сигнально-осветительный прибор выключен.

### **Блок-фары**

Для снятия лампы ближнего света сделайте следующие действия:

- снимите крышку **2**, повернув ее против часовой стрелки;
- отсоедините колодку проводов **7** от лампы;
- выведите из паза усик **8** пружинного фиксатора;
- выньте лампу;

– установку новой лампы проводите в обратном порядке.

Для снятия лампы дальнего света сделайте следующие действия:

- снимите крышку **1**, повернув ее против часовой стрелки;
- отсоедините колодку проводов **6** от лампы;
- выведите из паза усик **5** пружинного фиксатора;
- выньте лампу;

– установку новой лампы проводите в обратном порядке.

Для снятия лампы указателя поворота сделайте следующие действия:

- поверните патрон **4** против часовой стрелки и выньте его из посадочного места в сборе с лампой;
- выньте лампу из патрона поворотом против часовой стрелки;
- установку новой лампы проводите в обратном порядке.

Для снятия лампы дневного ходового огня и габаритного огня сделайте следующие действия:

- поверните патрон **3** против часовой стрелки и выньте его из посадочного места в сборе с лампой;
- выньте лампу из патрона;
- установку новой лампы проводите в обратном порядке.

### **Задние фонари**

**Замена лампы указателя поворота и сигнала торможения/габаритного огня на наружном фонаре, расположенном на крыле автомобиля.**

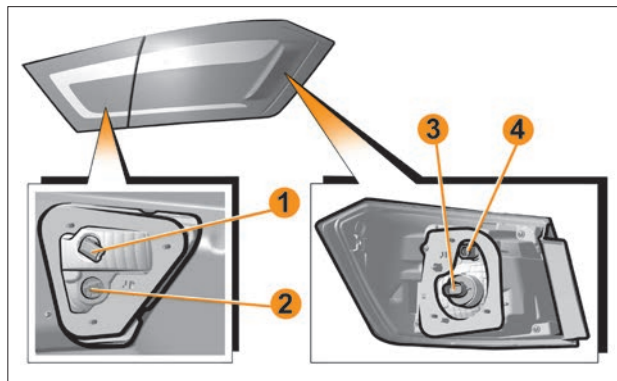

Для замены лампы указателя поворота **4** необходимо:

- откройте лючок обивки багажника, расположенный в зоне установки заднего фонаря, обеспечивая доступ к патрону-разъему **4** лампы указателя поворота;
  - повернуть патрон-разъем **4** против часовой стрелки и вынуть его из посадочного места в сборе с лампой;
  - извлечь лампу из патрона, потянув ее на себя.
- Установку патрона-разъема на место проводить в обратном порядке.

Для замены лампы сигнала торможения/габаритного огня **3** необходимо:

- отогнуть обивку багажника, обеспечив доступ к патрону-разъему **3** лампы сигнала торможения/габаритного огня;
  - повернуть патрон-разъем **3** против часовой стрелки и вынуть его из посадочного места в сборе с лампой;
  - извлечь лампу из патрона, повернув ее против часовой стрелки.
- Установку патрона-разъема на место проводить в обратном порядке.



### **Замена ламп света заднего хода и габаритного огня на наружном фонаре, расположенном на крышке багажника автомобиля**

Для замены лампы света заднего хода **1** необходимо:

- расфиксировать два крайних зажимных элемента при помощи плоской отвертки и осторожно отвести обивку крышки багажника;
- повернуть патрон-разъем **1** против часовой стрелки и вынуть его из посадочного места в сборе с лампой;
- извлечь лампу из патрона, потянув ее на себя.

Установку патрона-разъема на место проводить в обратном порядке.

**Если Вам затруднительна операция по замене лампы фонаря в крышке багажника, то обратитесь для выполнения данной работы к дилеру.**

Для замены лампы габаритного огня **2** необходимо:

- снять защитную крышку, обеспечив доступ к патрону-разъему **2** лампы габаритного огня;
- повернуть патрон-разъем **2** против часовой стрелки и вынуть его из посадочного места в сборе с лампой;
- извлечь лампу из патрона, потянув ее на себя.

Установку патрона-разъема на место проводить в обратном порядке.

**Плафоны освещения багажного отделения, вещевого ящика и освещения порогов передних дверей устанавливаются в варианном исполнении.**

### **Задний противотуманный фонарь**

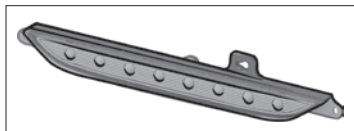

В качестве источников света в заднем противотуманном фонаре применены светоизлучающие диоды. Конструкция фонаря неразборная.

В случае выхода из строя 2-х или более источников света

задний противотуманный фонарь заменяется полностью на специализированной станции технического обслуживания.

### **Боковой указатель поворота в зеркале заднего вида**

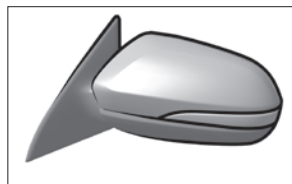

В качестве источников света бокового указателя поворота применены светоизлучающие диоды. В случае выхода из строя источников света бокового указателя поворота зеркало заднего вида заменяется полностью на специализированной станции технического обслуживания.

### **Дополнительный сигнал торможения**

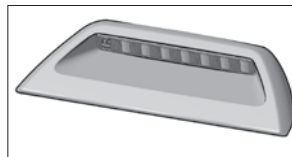

В качестве источников света дополнительного сигнала торможения применены светоизлучающие диоды. В случае выхода из строя 2-х или более источников света дополнительный сигнал торможения заменяется полностью на специализированной станции технического обслуживания.

### **Фонарь освещения номерного знака**

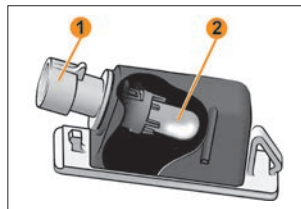

Для замены лампы в фонаре снимите его с автомобиля. В гнезде фонарь удерживается пружинной защелкой и фиксатором. Вставьте плоскую отвертку в паз с левой стороны фонаря, аккуратно сдвиньте его вправо и выв-



дите фиксатор из зацепления. Повернув патрон против часовой стрелки, выньте его в сборе с лампой из корпуса фонаря и вытяните лампу, потянув её на себя. После замены лампы сборку и установку фонаря освещения номерного знака проводите в обратном порядке.

### Противотуманная фара

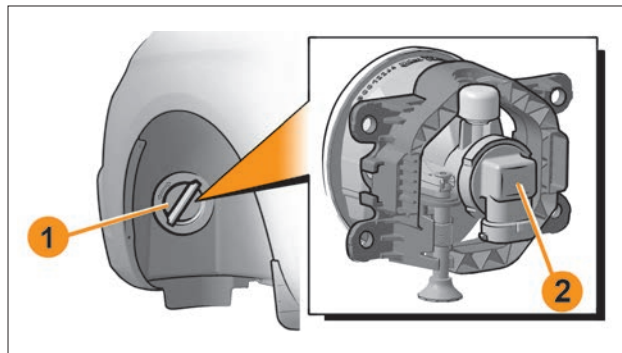

Для доступа к лампе противотуманной фары поверните крышку люка 1 щитка переднего крыла по часовой стрелке для замены лампы левой противотуманной фары (против часовой стрелки для замены лампы в правой противотуманной фаре). Поверните патрон лампы 2 против часовой стрелки и выньте лампу. Отсоедините колодку от лампы. Установку лампы проводить в обратной последовательности.

### Предупреждение

Используйте противотуманные фары и противотуманные фонари только по назначению и не забывайте выключать их, когда в них нет необходимости, чтобы не мешать другим участникам движения.

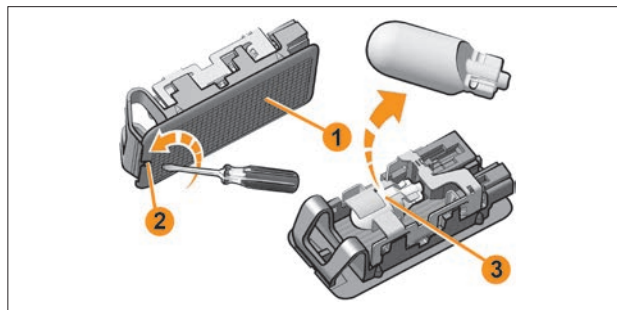

Плафоны освещения багажного отделения, вещевого ящика, освещения порогов передних дверей (на части выпускаемых автомобилей).

### ВНИМАНИЕ!

Для исключения возможности короткого замыкания перед заменой лампы снимите клемму аккумуляторной батареи.

Для замены лампы 3 в плафоне 1, выньте плафон из посадочного места, для чего вставьте отвертку в паз 2, аккуратно отожмите плафон наружу. Плафон удерживается пружинной защелкой. После замены лампы установите зацеп плафона в посадочное место и прижмите противоположную сторону плафона до фиксации.

## ЗАМЕНА ПЛАВКИХ ПРЕДОХРАНИТЕЛЕЙ

При замене плавких предохранителей необходимо использовать новые предохранители, имеющие маркировку по току в соответствии с таблицей 1.

Во избежание оплавления изоляции проводов и корпуса монтажного блока при эксплуатации автомобиля следует использовать только типы плавких предохранителей, одобренные к применению ОАО «АВТОВАЗ», согласно таблице.

### Монтажный блок

Для доступа к монтажному блоку, расположенному в панели приборов, проделайте следующие действия:

– поверните пластиковые ручки (3 штуки), удерживающие снизу крышку блока;

– потяните за низ крышки, разъедините верхние держатели ее к панели приборов и снимите крышку блока.

Неисправный предохранитель определяется по вышедшим из строя электрическим цепям, защищаемым этим предохранителем, в соответствии с таблицей 1. Сила тока, на которую рассчитан предохранитель определяется по вышедшим из строя электрическим цепям, в соответствии с таблицей 1. Сила тока, на которую рассчитан предохранитель, указан на его левой части, а номер предохранителя указан на корпусе монтажного блока.

В случае повторного выхода из строя предохранителя для выяснения и устранения причин, вызвавшего его оплавление, обратитесь к дилеру.

## Электрические цепи монтажного блока салона

Таблица 1

Предохранитель	Номинал	Цепь	Назначение	Тип предохранителя
F1	15А	K15R	Питание ППП (перекл. подрул. правый) омыватель	mini
F2	30А/5А	K15R	ППЛ (перекл. подрул. левый) не люкс/люкс	mini
F3	10А		ФДС (фара дальнего света) левая, не люкс	mini
F4	30А/5А	K30S	ППЛ (не люкс/ люкс)	mini
F5	15А	K15R	Обогрев сидений	mini
F6	7,5А	K30S	ГО (габаритные огни) правого борта	mini
F7	10А	K30S	ГО левого борта	mini
F8	5А	K30S	ЗПТО (задние противотуманные огни)	mini
F9	3А		УП (указатель поворотов) правый в зеркале	mini
F10	5А	K15S	Селектор роботизированной коробки передач АМТ	mini
F11	10А		ФБС (фара ближнего света) левая (не люкс)	mini
F12	15А	K30S	Контроллер ВСМ (указатели поворотов)	mini

Предохра- нитель	Номинал	Цепь	Назначение	Тип предохранителя
F13	10A	K30S	Контроллер BCM (собственное питание)	mini
F14	10A	K30S	Выключение педали тормоза	mini
F15	5A	ВТР	Питание ДДИО (датчика дождя и освещенности), корректора света фар	mini
F16	5A	ВТР	Выключение педали тормоза	mini
F17	5A	ВТР	Освещение вещевого ящика, багажника, порогов	mini
F18	3A		УП левый в зеркале	mini
F19	10A		ФБС правая (не люкс)	mini
F20	5A		Обогрев наружных зеркал	mini
F21	15A	K15S	БУ СНПБ	mini
F22	5A	K15S	КП (комбинация приборов)	mini
F23	5A	K30S	КП (комбинация приборов)	mini
F24	5A	ACC	ЭРА ГЛОНАСС, радио	mini
F25	5A	ВТР	Контроллер ESP9.1	mini
F26	15A	K30S	Питание модуля бензонасоса	mini
F27	5A	K15S	Питание парктроника	mini
F28	5A	K15S	Контроллер ЭУРУ (электроусилитель рулевого управления)	mini
F29	10A	K30S	Питание светотехники прицепа	mini
F30	5A	K15S	Контроллер ЭРА ГЛОНАСС	mini
F31	5A	K30S	Контроллер ЭРА ГЛОНАСС	mini
F32	10A	K15S	Питание шины K15M (моторного отсека)	mini
F33	5A	ВТР	Управление стеклоподъемниками	mini
F34	5A	ВТР	Питание датчика угла поворота руля, блока кнопок рулевого колеса	mini
F35	5A	ВТР	Блок переключателей в двери водителя	mini
F36	15A	K30S	Радио, диагностический разъем	mini

Продолжение таблицы 1

Предохранитель	Номинал	Цепь	Назначение	Тип предохранителя
F37	7,5А	K30S	Лампы «стоп» правая	mini
F38	7,5А	K30S	Лампы «стоп» левая	mini
F39	10А	K15R	ДХО (дневные ходовые огни) не люкс	mini
F40	10А	K15R	ФДС правая (не люкс)	mini
F41	20А	ACC	Розетка 12В (питание дополнительных устройств), прикуриватель	JCase
F42	20А	K30S	Контроллер BCM (питание шины ВТР)	JCase
F43	20А	K30S	Контроллер BCM (замки дверей)	JCase
F44	30А	K30S	Стеклоподъемники	JCase
F45	30А	K30S	Вентилятор отопителя салона	JCase
F46	30А	K15R	Питание ППП (стеклоочистка)	JCase
F47	25А	K30S	Контроллер EMM (ПДС, ЛБС, ЛГО)	auto
F48	30А	K30S	Контроллер EMM (стеклоочистка )	auto
F49	25А	K30S	Контроллер EMM (ПТФ, ЗПТО, номерной знак)	auto
F50	25А	K30S	Контроллер EMM (ЛДС, ПБС, ПГО)	auto

### Реле монтажного блока салона

Таблица 2

Реле	Номинал	Цепь	Назначение
K1	70/50А	K15R	Питание светотехники и обогрева сидений (не люкс/ люкс)
K2	30А		Свободен
K3	30А		Обогрев заднего стекла
K4	30А		Стеклоподъемники передних стекол
K5	40А		Вентилятор отопителя салона
K6	30А		Стеклоподъемник задних стекол
K7	20А		Модуль бензонасоса
K8	20А		ACC (питание розетки 12В)

## Монтажный блок моторный стандарт/норма/люкс

Таблица 3

Предохранитель	Опция	Номинал	Цепь	Назначение	Тип fuse
F60		70А	К30М	ЭУРУ	maxi
F61		30А	К30М	Обогрев заднего стекла	maxi
F62		40А	К30М	ESP	maxi
F63	Кондиционер	15А	К30М	Муфта кондиционера	avto
F65		25А	К30М	ESP	avto
F66	АМТ	5А	К15М	Контроллер АМТ	mini
F68	АМТ	70А	К30М	Контроллер АМТ	maxi
F69		15А		Управление реле муфты кондиционера и блока реле	avto
F70		60А	К30М	К30S	maxi
F71		60А		АКБ	maxi
F72		60А		АКБ	maxi
F73		10А	К30М	Звуковой сигнал	mini
F74		5А	К15М	Выключатель света заднего хода	mini
F75	Обогрев ветрового стекла	60А	К30М	Обогрев ветрового стекла	maxi
F76		10А	К30М	Реле тревожного звукового сигнала	mini
F78		10А		Питание датчиков кислорода, клапана продува	maxi
				Адсорбера, клапана ГРМ	mini
F79		40А	К30М	Блок реле/реле вентилятора охлаждения	maxi
F80	Обогрев ветрового стекла	5А	К15М	Обмотка реле обогрева ветрового стекла	mini

## Реле монтажного блока моторного отсека

Таблица 4

K21	Обогрев ветрового стекла	30А	Реле обогрева ветрового стекла 1
K22	Обогрев ветрового стекла	30А	Реле обогрева ветрового стекла 2
K23		30А	Реле стартера
K24		20А	Реле звукового сигнала
K25		20А	Реле тревожного звукового сигнала
K27		20А	Главное реле КСУД
K28	Кондиционер	20А	Реле муфты компрессора кондиционера
K29	Двигатель 11189	40А	Реле вентилятора охлаждения



Рис. 1. Расположение предохранителей и реле в монтажном блоке моторного отсека



Рис. 2. Расположение предохранителей и реле в монтажном блоке салона

### Крышка блока предохранителей

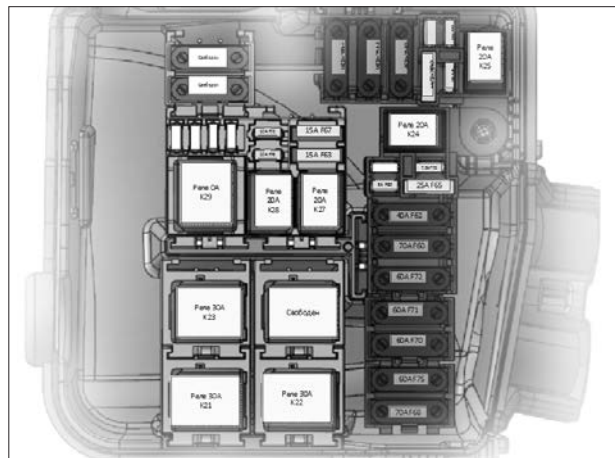
Для улучшения крепёжных свойств крышки блока предохранителей применен фиксатор держателя обивки (рис. 3). Перед демонтажем крышки блока предохранителей необходимо сначала снять фиксатор держателя обивки. После установки крышки блока предохранителя на штатные места крепления, согласно с «Руководством по эксплуатации автомобиля LADA Vesta и его модификаций», необходимо дополнительно зафиксировать её фиксатором держателя обивки, установив его в отверстие в крышке блока предохранителя.

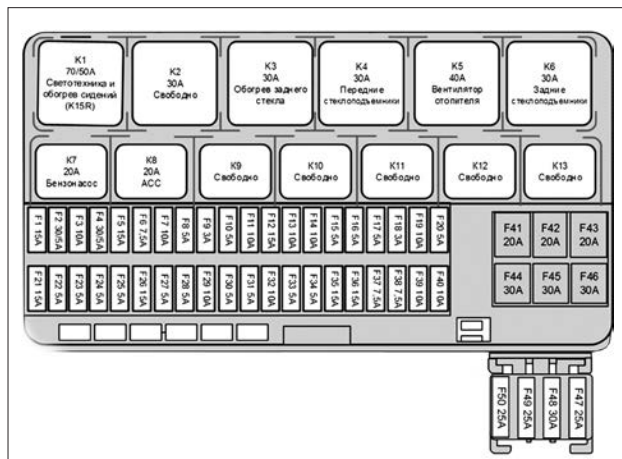

Рис. 3. Крышка блока предохранителей

# ПРАКТИЧЕСКИЕ СОВЕТЫ

## ШИНЫ И КОЛЕСА

При эксплуатации автомобиля возможно загорание сигнализатора (U) мигающим или постоянным сигналом. Если сигнализатор (U) загорается постоянным сигналом, то необходимо проверить давление в шинах автомобиля. Если сигнализатор (U) загорается мигающим сигналом, в течение приблизительно одной минуты, то необходимо обратиться к дилерам.

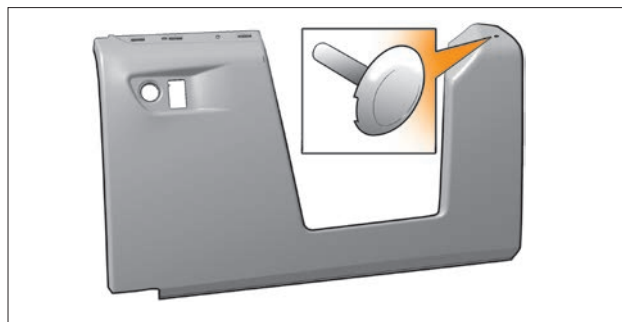
Периодически проверяйте давление воздуха в шинах манометром. Эксплуатация шин с давлением, отличающимся от рекомендованного (см. таблицу 1), приводит к их преждевременному износу, а также к ухудшению устойчивости и управляемости автомобиля. Если наблюдается постоянное падение давления воздуха в шине, проверьте, нет ли утечки воздуха через золотник вентиля. В случае утечки воздуха доверните золотник, а если это не поможет, замените его новым.

Если давление падает при исправном золотнике, то необходимо отремонтировать шину.

Во избежание повреждения герметизирующего слоя шины демонтаж и монтаж ее проводите с помощью специального приспособления или у дилеров. Чтобы не нарушить балансировку колеса, перед разборкой сделайте отметку мелом на шине против вентиля, а при монтаже установите шину по этой метке. После установки новых шин обязательно отбалансируйте колесо у дилеров.



Рис. 1. Схема перестановки колес

Для обеспечения равномерного износа шин переставляйте колеса как показано на рисунке 1.

При эксплуатации автомобиля избегайте притирания колес к бордюрам дорог и быстрой езды по дорогам с нарушенным покрытием

(выбоины, ухабы и т.д.), так как повреждение обода колеса может вызвать не только его дисбаланс, но и потерю герметичности бескамерных шин. При появлении во время движения вибраций проверьте балансировку колес у дилеров.

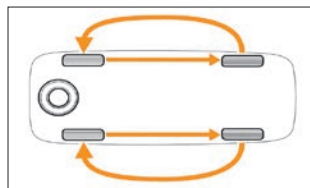
## Допускаемые типоразмеры шин, колес и давление воздуха в шинах

Таблица 1

Модификация и исполнение автомобиля		Размерность шин с индексами грузоподъемности и скорости*	Размерность колес		Давление воздуха в шинах спереди/сзади, МПа (кгс/см <sup>2</sup> )	
			ширина обода (в дюймах)	вылет обода (ET)**, мм	частичная нагрузка***	полная нагрузка****
<b>Устанавливается производителем</b>						
Исполнение «седан»	Все модификации	185/65R15 88H 195/55R16 91H	6J	50	0,21/0,21 (2,1/2,1)	0,2/0,22 (2,1/2,1)
<b>Допускается устанавливать при эксплуатации</b>						
Исполнение «седан»	Все модификации	185/65R15 88T, H 195/55R16 87,91T, H	5J, 5½J, 6J 5½J, 6J,	50	0,21/0,21 (2,1/2,1)	0,21/0,21 (2,1/2,1)

\* Индексы скорости: T – до 190 км/ч, H – до 210 км/ч. Индексы грузоподъемности: 88–560 кг; 91–615 кг.

\*\* Вылет обода (ET) – расстояние от привалочной плоскости диска до середины обода.

\*\*\* Частичная нагрузка – не более 3-х взрослых человек в автомобиле без груза в багажнике.

\*\*\*\* Полная нагрузка – более 3-х взрослых человек или 3 взрослых и груз 50 кг в багажнике.

Допускается применение зимних шин (M+S) вышеуказанных размерностей и индексом Q с соответствующим ограничением максимальной скорости автомобиля (до 160 км/ч).

## Замена колес

Для замены колес:

- Установите автомобиль на ровной площадке и затормозите его стояночным тормозом и включением первой передачи.
- Достаньте инструмент и запасное колесо.
- Снимите колпак колеса **(в варианном исполнении)**.
- Ослабьте на один оборот комбинированным ключом болты



Рис. 2. Замена колеса



Рис. 3. Положение домкрата при замене колеса

ты крепления заменяемого колеса.

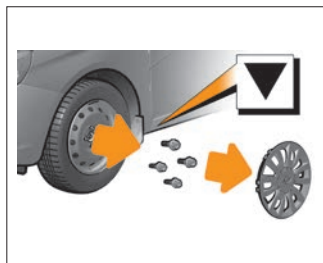
– Места установки домкрата обозначены специальными подштамповками ▼ на порогах.

– Установите домкрат в ближнее к заменяемому колесу обозначенное место так, чтобы выемка в упоре домкрата вошла в ребро порога, а пята домкрата находилась точно под упором (рис. 3). Места установки домкрата обозначены специальными подштамповками на порогах.

– Вращением рукоятки домкрата поднимите колесо над опорной поверхностью на высоту 10–20 мм.

– Отверните болты и снимите колесо. Установите запасное колесо, заверните болты крепления и равномерно затяните их крест-накрест.



Рис. 4. Укладка запасного колеса

– Опустите автомобиль и выньте домкрат. Подтяните болты и проверьте давление в шине.

По окончании работ уложите замененное колесо в нишу багажного отделения, закрепите его винтом, вставьте органайзер с инструментом и закройте нишу ковриком. По истечении первой 1000 км пробега автомобиля необходимо проверить усилие затяжки болтов колес, при необходимости подтянуть. Аналогичную операцию проводите при каждой установке.

Посадочный диаметр центрального отверстия колес на ступицу	60,1 мм
Диаметр на колесе под отверстия крепления болтов	100 мм
Болты крепления колес	M12x1,5
Количество болтов крепления одного колеса	4 шт.

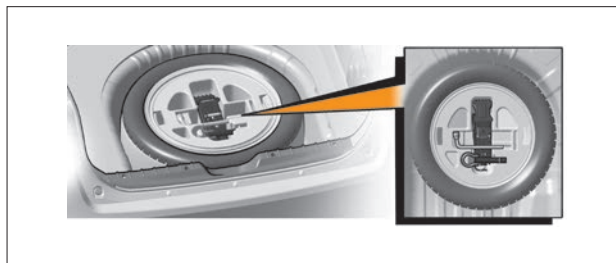

## БУКСИРОВАНИЕ АВТОМОБИЛЯ

Для буксирования автомобиля закрепляйте трос только в предназначенных для этой цели передней или задней проушинах.

### Передняя и задняя буксировочная проушина

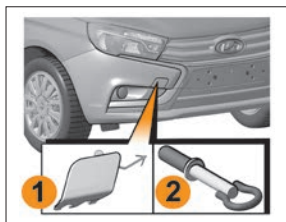

Конструкция и место расположения: под крышкой 1 находится втулка с резьбой, в которую вкручивается буксирная проушина. Буксирная проушина 2 находится в багажном отделении (органайзере).

Переднюю проушину допускается использовать только при буксировании по дороге с

твёрдым покрытием. Вытягивание застрявшего автомобиля из грязи запрещено.

Проушина закручивается по часовой стрелке, а откручивается против часовой стрелки (правая резьба).



Задняя буксирная проушина приварная, место расположения – справа внизу.

Перед буксированием установите ключ в выключателе зажигания в положение «I». Обеспечьте при буксировании

соблюдение Правил дорожного движения.

При буксировании следите за тем, чтобы буксирный трос был постоянно натянут. Буксирование автомобиля должно проводиться плавно, без рывков и резких поворотов.

Во всех случаях рекомендуется выполнять буксировку со скоростью не более 25 км/ч.

### **ВНИМАНИЕ!**

При укладке инструментов следите за их правильным расположением в багажном отделении, как было изна-

тельно. Не оставляйте инструменты незакрепленными, т. к. они могут выпасть при торможении.

### **ВНИМАНИЕ!**

Вакуумный усилитель тормозов выполняет свою функцию только при работающем двигателе. Поэтому при буксировании автомобиля с неработающим двигателем при торможении следует значительно сильнее нажимать на педаль тормоза.

Усилитель рулевого управления не работает при выключенном двигателе (отключен), поэтому усилия на рулевом колесе значительно возрастут.

### СЕТКА ДЛЯ КРЕПЛЕНИЯ ГРУЗА

В качестве дополнительного оборудования во всех комплектациях автомобиля над полом багажного отделения предусмотрено крепление сетки за скобы в четырех точках с цельным полотном для предотвращения перемещения груза при движении автомобиля. Для надёжности крепления груза

допускается использовать дополнительный неэластичный шнур с зажимом, проходящий по контуру сетки и позволяющий стягивать сетку по периметру.

Сетка должна эксплуатироваться во всех макроклиматических районах, кроме районов с температурой окружающего воздуха от минус 40 °С до плюс 55 °С при среднегодовом значении относительной влажности воздуха 80%.

Пользуйтесь устройствами для крепления, расположенными на полу багажного отделения, если

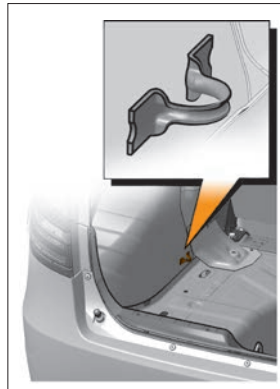

автомобиль ими оборудован. Загрузку багажного отделения следует осуществлять таким образом, чтобы никакой предмет не упал в салон на пассажиров при резком торможении.

### Тягово-сцепное устройство

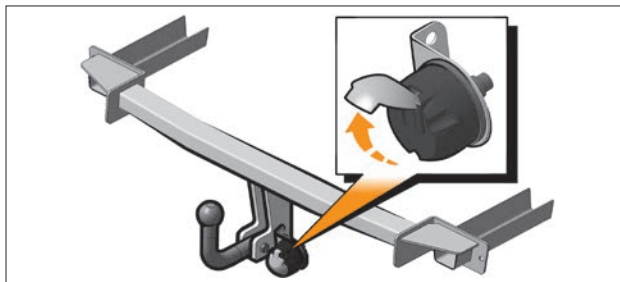

**В варианте исполнения** на Ваш автомобиль вместо балки заднего бампера устанавливается тягово-сцепное устройство (ТСУ) с шарнирной сцепкой. Установку сертифицированных ТСУ рекомендуется проводить у дилера. Для снятия балки бампера нужно предварительно снять бампер, а, в свою очередь, для снятия заднего бампера – снять задние фонари. Для крепления ТСУ на задних лонжеронах снизу предусмотрены отверстия. Также как дополнительные точки крепления могут задействоваться приварные гайки крепления крэшбоксов балки заднего бампера, это зависит от исполнения ТСУ.

### Эксплуатация автомобиля с прицепом

Запрещается превышать допустимую полную массу автопоезда, указанную на идентификационных табличках автомобиля и прицепа (с учетом загрузки автомобиля). Полный вес автомобиля, груза в нем и нагрузки, передаваемой прицепом на ТСУ, не должны превышать значения полного веса автомобиля.

Для сбалансированной нагрузки автопоезда следует загружать прицеп, стремясь достигнуть максимально допустимой нагрузки (50 кг) на шаровую опору ТСУ. Для лучшей устойчивости автопоезда предпочтительно, чтобы автомобиль был с полной нагрузкой. Распределяйте и надежно фиксируйте груз в прицепе так, чтобы тяжелые предметы располагались как можно ближе к оси прицепа.

С повышением высоты над уровнем моря на каждые 1000 м необходимо уменьшать максимальную массу автопоезда на 10%, что связано с понижением мощности двигателя и снижением эффективности тормозной системы.

Откорректируйте при необходимости давление в шинах и направление головного света фар.

В случае ухудшения обзора назад при присоединенном прицепе используйте помощников при маневрировании.

Имейте в виду, что система безопасной парковки и камера заднего вида могут функционировать некорректно при присоединенном прицепе.

Скорость движения автопоезда с прицепом не должна превышать ограничений, установленных местным законодательством. При движении не пытайтесь устранить раскачку прицепа резким ускорением, всегда снижайте скорость. Прогнозируйте дорожную обстановку, разгоняйтесь и тормозите плавно во избежание рывков и повреждения элементов автомобиля и прицепа.

Снимайте шаровую опору ТСУ, если не буксируете прицеп.

### **ВНИМАНИЕ!**

**Для обеспечения безопасности при управлении автомобилем с прицепом в сложных дорожных условиях (горные, грунтовые и заснеженные дороги, либо дороги с поврежденным покрытием) использовать прицеп массой не более 450 кг (в обычных условиях движения полная масса 900 кг) и рекомендуется перейти на режим М. При движении по дорогам со скользким покрытием (мокрое,**

грязное, гололедица и т.п.) в режиме А рекомендуется плавное управление педалью акселератора для исключения пробуксовки колес.

## КУЗОВ

Кузов является базовым и самым дорогостоящим элементом автомобиля. Он изготовлен из современных материалов и защищен от коррозии высококачественными защитными средствами. Основа долговечности антикоррозионной защиты заложена изготовителем, однако лакокрасочные и другие защитные и декоративные покрытия подвержены естественному старению и износу. Эффективность антикоррозионной защиты и ее долговечность зависят от климатических условий, экологического состояния окружающей среды, условий эксплуатации, хранения, правильного ухода и своевременности принимаемых профилактических мер.

Избегайте чрезмерного приложения усилий либо неконтролируемого движения дверей, капота, приводящих к повреждениям и/или протирам дверей и кузова, за которые изготовитель ответственности не несет.

Чтобы не появились царапины на лакокрасочном покрытии кузова, а также на наружных оптических поверхностях световых приборов автомобиля, не удаляйте пыль и грязь сухим обтирочным материалом. Автомобиль с целью сохранения необходимо мыть до высыхания грязи струей воды небольшого напора с использованием мягкой губки и применением автомобильных шампуней, которые создают защитные пленки от воздействия окружающей среды.

### **ВНИМАНИЕ!**

**Не мойте автомобиль содовыми и щелочными растворами, а также сточными водами и другими, не предназначенными для мойки автомобиля средствами.**

**Перед мойкой автомобиля прочистите дренажные отверстия дверей и порогов.**

### **ВНИМАНИЕ!**

Ввиду наличия на рынке услуг моечных машин с различной конструкцией щеточных узлов, мойка автомобиля с использованием щеточных моечных машин может привести к потере блеска лакокрасочного покрытия и снижению его защитных свойств. Поэтому, перед мойкой, предварительно запрашивайте оператора моечной машины о конструкции, техническом состоянии щеток и степени их воздействия на лакокрасочное покрытие Вашего автомобиля.

### **ВНИМАНИЕ!**

Некоторые моечные станции используют высокое давление водяной струи. Это может вызвать повреждения или полный выход из строя «Щитков заднего крыла» автомобиля. С целью сохранения их целостности автомобиль необходимо мыть струей воды небольшого напора не более 2,1 бар.

Не мойте «Щитки заднего крыла» автомобиля содовыми и щелочными растворами, а также сточными водами и другими, не предназначенными для мойки а/м средствами.

Для предотвращения повреждения, а как следствие потери первичной функции, не допускается чистка «Щитков заднего крыла» металлическими или иными предметами с открытыми острыми режущими кромками.

Для предотвращения самопроизвольного демонтажа «Щитков заднего крыла» из фланца крыла, а как следствие потери первичной функции, не допускайте сильных ударов по поверхности «Щитков заднего крыла».

Летом мойте автомобиль на открытом воздухе в тени. Если это невозможно, то сразу же обтирайте вымытые поверхности насухо, так как при высыхании капель воды на солнце на окрашенной поверхности образуются пятна. Зимой после мойки автомобиля в теплом помещении перед выездом про-

трите кузов и уплотнители дверей насухо, так как при замерзании оставшихся капель могут образоваться трещины на лакокрасочном покрытии и примерзание уплотнителей к кузову.

### **ВНИМАНИЕ!**

**Не мойте автомобиль с включенным зажиганием.**

При мойке автомобиля избегайте попадания прямой струи воды на изделия электрооборудования, электронные устройства, датчики и разъемные соединения в моторном отсеке и в салоне автомобиля. Следите за состоянием защитных чехлов разъемных соединений электронных блоков и датчиков. При попадании влаги на разъемные соединения продуйте их сжатым воздухом и обрабатывайте водоотталкивающим автопрепаратом для защиты контактов от окисления.

Во время мойки тщательно промывайте зафланцовки дверей, капота, крышки багажника, сварные швы и соединения моторного отсека, багажника и проемов дверей, так как накопившаяся грязь в указанных местах приведет к разрушению защитно-декоративного покрытия и к коррозии металла.

### **ВНИМАНИЕ!**

**Появление коррозии на кузове и других частях автомобиля в процессе его эксплуатации возможно и не свидетельствует о ненадлежащем качестве продукции.**

**При проявлении признаков коррозии (в том числе по сварным соединениям и стыкам), а также нарушений лакокрасочного покрытия (сколы, царапины, истирания) и других защитных покрытий (сколы и истирание мастики и грунта) необходимо обратиться к дилерам для принятия мер по предотвращению дальнейшего развития коррозии, восстановлению и ремонту лакокрасочного и защитного покрытий.**

**Своевременно принятые меры по предотвращению развития процесса коррозии на кузове и других частях авто-**

**мобиля продлят срок его службы и надолго сохраняют товарный вид. В случае непринятия Вами своевременных мер по устранению коррозионных процессов на кузове изготовитель не несет ответственности за дальнейшее состояние кузова Вашего автомобиля.**

Для повышения коррозионной стойкости кузова в замкнутые коробчатые полости порогов, лонжеронов, поперечин и других элементов основания кузова нанесен специальный антикоррозионный состав. При эксплуатации автомобиля необходимо проводить антикоррозионную обработку кузова у дилеров в течение первого года эксплуатации и периодически раз в год по технологии, разработанной изготовителем.

### **ВНИМАНИЕ!**

**После антикоррозионной обработки кузова антикоррозионным составом у дилеров необходимо проверить систему выпуска (нейтрализатор, основной и дополнительный глушитель) на предмет отсутствия состава на указанных деталях для предотвращения возможного возгорания.**

В процессе эксплуатации автомобиля покрытие на днище кузова, а также лакокрасочное покрытие на нижних частях передних и задних крыльев подвергается абразивному износу от воздействия гравия, песка, соли. В результате этого воздействия мастика и грунт истираются, оголенный металл ржавеет. Поэтому регулярно следите за состоянием данных покрытий и своевременно восстанавливайте поврежденные участки. Для сохранения блеска окрашенных поверхностей автомобиля (особенно у автомобилей, хранящихся на открытом воздухе) регулярно полируйте их с применением полировочных паст. Эти пасты закрывают микротрещины и поры, возникшие в процессе эксплуатации в лакокрасочном покрытии, что препятствует возникновению коррозии под слоем краски.

Чтобы поверхность кузова длительное время сохраняла блеск, не оставляйте автомобиль продолжительное время на солнце, а также не допускайте попадания кислот, растворов соды, тормозной жидкости и бензина на поверхность кузова. Чтобы не появились пятна на лакокрасочном покрытии под люком топливного бака при попадании бензина, протирайте поверхность чистой ветошью перед заправкой и после нее. В связи с неблагоприятной экологической обстановкой в некоторых районах имеются случаи агрессивного воздействия отдельных компонентов из окружающей среды на защитно-декоративные покрытия автомобиля. Эти воздействия проявляются в виде рыжей сыпи, локального изменения цвета наружного лакокрасочного покрытия, локального разрушения эмалевого покрытия кузова.

Причиной появления рыжей сыпи является осаждение на горизонтальные поверхности кузова мельчайших частиц взвешенной в воздухе металлической пыли, которая приклеивается к кузову продуктами коррозии во время увлажнения росой. Рыжая сыпь может быть удалена 5%-м раствором щавелевой кислоты с добавлением моющего средства и обильной последующей промывкой чистой водой.

Локальные изменения цвета (пятна) наружного лакокрасочного покрытия и локальные разрушения эмалевого покрытия кузова являются следствием воздействия кислотных промышленных выбросов после их соединения с влагой воздуха. Такие воздействия в зависимости от степени тяжести устраняются полировкой или перекраской кузова.

Детали из пластмасс протирайте влажной ветошью. Применять бензин или растворители запрещается, так как пластмассовые детали потеряют блеск.

### **ВНИМАНИЕ!**

**При мойке и чистке салона не допускайте попадания в изделия электрооборудования воды и мелких предметов (например, крошек, шерсти собак и т.п.).**

## **ПРИБОРЫ НАРУЖНОГО ОСВЕЩЕНИЯ И ВНЕШНЕЙ СВЕТОВОЙ СИГНАЛИЗАЦИИ**

На автомобиле устанавливаются световые приборы с рассеивателями, изготавливаемыми из пластмассы.

Чтобы не повредить пластмассовые рассеиватели при мойке, не применяйте агрессивные и абразивные чистящие средства или химические разбавители.

Во избежание помутнения и появления царапин никогда не стирайте с наружной поверхности рассеивателей высохшие загрязнения, предварительно обильно смачивайте поверхность рассеивателя водой, для очистки применяйте мягкую ветошь или губку, не применяйте острые предметы для очистки рассеивателей от наледи.

### **ВНИМАНИЕ!**

**Не включать фары с загрязненными или закрытыми непрозрачными материалами пластмассовыми рассеивателями в режиме ближнего, дальнего и противотуманного света для исключения тепловой деформации и оплавления рассеивателей. Загрязненное состояние световых приборов можно определить визуально по слою грязи или снега, не позволяющему отчетливо видеть через рассеиватель лампы и другие детали фары). Во время движения автомобиля при ухудшении видимости дорожного полотна необходимо остановиться и очистить световые приборы.**

### **Предупреждение**

**Используйте противотуманные фары и противотуманные фонари только по назначению и не забывайте выключать их, когда в них нет необходимости, чтобы не мешать другим участникам движения.**

В условиях очень влажного горячего или холодного воздуха, например, при сильном дожде, при мойке автомобиля на внутренних поверхностях рассеивателей осветительных и светосигнальных приборов на непродолжительное время может образовываться конденсат. Для исчезновения конденсата не требуется проводить какие-либо специальные меры. Исчезновение конденсата должно происходить при эксплуатации автомобиля, а для ускорения процесса необходимо включать соответствующие осветительные приборы.

### **ВНИМАНИЕ!**

**Во избежание разряда аккумуляторной батареи во время остановок и стоянок автомобиля с выключенным двигателем, не оставляйте без необходимости включенными внешние световые приборы (фары и фонари). При открытии двери водителя для выхода из автомобиля, раздается звуковой сигнал, предупреждающий водителя об оставшихся включенными световых приборах. Выключите их, оставляя автомобиль на длительное время.**

### **ХРАНЕНИЕ АВТОМОБИЛЯ**

В эксплуатации большое внимание уделяйте условиям хранения автомобиля. Оптимальным условиям для хранения автомобиля отвечают:

- навес, где температура и влажность соответствуют параметрам окружающей среды, имеется постоянное движение воздуха и отсутствует прямое воздействие солнечной радиации и атмосферных осадков;
- отапливаемое помещение (индивидуальный гараж) с температурой не ниже 5 °С и относительной влажностью 50-70%, оборудованное приточно-вытяжной вентиляцией.

Если же отапливаемое помещение (индивидуальный гараж) имеет малоэффективную приточно-вытяжную вентиляцию, а автомобиль эксплуатируется в зимний период или после

мойки ставится на хранение без предварительной просушки, то разрушительные воздействия на защитно-декоративные покрытия многократно возрастают.

Допускается длительное хранение автомобиля зимой под навесом или в неотопливаемом помещении при выполнении следующих условий:

- Слейте воду из бачка омывателей стекол.
- Вымойте автомобиль и вытрите кузов насухо. Нанесите на кузов консервирующий состав.
- Полностью зарядите аккумуляторную батарею, снимите и храните ее отдельно.

# ТЕХНИЧЕСКИЕ ХАРАКТЕРИСТИКИ АВТОМОБИЛЯ

## Идентификационная табличка автомобиля

Модель и номер автомобиля, модель двигателя, весовые данные, номер для запасных частей, варианты исполнения и комплектации указаны в сводной табличке заводских данных, расположенной на правой стойке, внизу, в районе порога.



Рис. 1. Идентификационная табличка автомобиля

**1** – наименование изготовителя ОАО «АВТОВАЗ» (AVTOVAZ); **2** – номер одобрения типа транспортного средства. В полном виде он приводится в паспорте транспортного средства; **3** – идентификационный номер расшифровывается следующим образом: первые три буквы по международным стандартам обозначают код завода-изготовителя; шесть следующих цифр или букв латинского алфавита – модель автомобиля; следующая цифра или буква латинского алфавита – модельный год выпуска автомобиля; последние семь цифр – номер шасси, для легкового автомобиля соответствующий номеру кузова. В соответствии с Техническим регламентом «О безопасности колесных транспортных средств»

модельный год определен как условный год, указываемый изготовителем (как правило, следующий за фактическим годом выпуска транспортного средства). В ОАО «АВТОВАЗ» начало модельного года установлено с 1 июля календарного года. Таким образом, с 1 января по 30 июня модельный год соответствует фактическому году выпуска автомобиля, а с 1 июля по 31 декабря соответствует следующему за фактическим годом выпуска автомобиля; **4** – технически допустимая максимальная масса транспортного средства; **5** – технически допустимая максимальная масса автопоезда; **6** – технически допустимая максимальная осевая масса на переднюю ось; **7** – технически допустимая максимальная осевая масса на заднюю ось; **8** – обозначение автомобиля; **9** – обозначение двигателя; **10** – номер для запасных частей. Номер для запасных частей соответствует порядковому номеру выхода автомобиля с конвейера. При заказе запасных частей необходимо ссылаться на информацию, которая содержится на идентификационной (заводской) табличке; **11** – знак обращения на рынке.

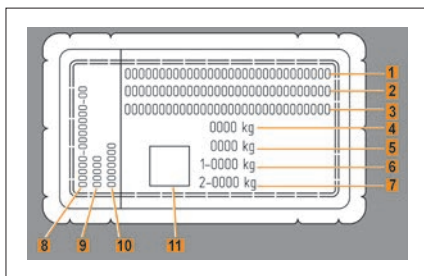

Рис. 2. Маркировка двигателя

- 1 – тип двигателя;
- 2 – шифр сертификации;
- 3 – код производства;
- 4 – номер индекса; 5 – шифр;
- 6 – серийный номер

## Общие технические характеристики автомобиля

Таблица 1

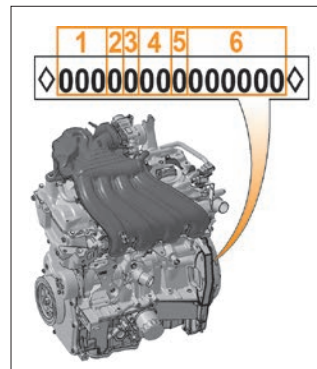
Технические характеристики	Значение
	LADA Vesta
Габаритные размеры, мм: – длина – ширина – высота (при снаряженной массе)	4410 1764 1497
База автомобиля, мм	2635
Колея передняя, мм	1510
Колея задняя, мм	1510
Передний свес, мм	860
Задний свес, мм	915
Угол въезда/съезда (при полной нагрузке), град.	16,6/14,2
Дорожный просвет (при полной нагрузке), под картером двигателя, мм	171
Минимальный дорожный просвет (клиренс), при полной нагрузке, под брызговиком двигателя, мм	144
Объем багажного отделения, дм <sup>3</sup>	480
Масса транспортного средства в снаряженном состоянии, кг	1230...1270
Распределение снаряженной массы на переднюю/заднюю оси, %	60/40
Полезная нагрузка, кг	475
Полная (разрешенная максимальная) масса*, кг	1653
Распределение полной массы на переднюю/заднюю оси, %	52/48
Масса прицепа с тормозами/без тормозов, кг	900/450



Технические характеристики	Значение
	LADA Vesta
Расход топлива (при «холодном» запуске двигателя)**, л/100 км: – в городском цикле – в загородном цикле – в смешанном цикле	10,13 л/100 км 6,0 л/100 км 7,51 л/100 км
Емкость топливного бака, л	55
Размерность шин	185/65 R15 195/55 R16

\* Масса максимальной комплектации автомобиля с водителем.

\*\* Указанный расход топлива автомобиля в городском, смешанном и загородном циклах определен в лабораторных условиях в соответствии с Правилами ЕЭК ООН № 101R01. Служит для сравнения автомобилей различных производителей и эксплуатационной нормой не является. См. раздел «Фактический расход топлива».

## **Фактический расход топлива**

Указанный расход топлива автомобиля в городском, смешанном и загородном циклах определен в лабораторных условиях (с применением специального измерительно-го оборудования) в соответствии с Правилами ЕЭК ООН № 101R01, служит для сравнения автомобилей различных автопроизводителей и эксплуатационной нормой не является!

Фактический расход топлива автомобиля может отличаться от заявленного производителем в силу воздействия на автомобиль различных объективных и субъективных факторов: влажности, давления и температуры окружающего воздуха, рельефа местности (подъёмы и спуски), характеристик дорожного покрытия, направления и скорости ветра, атмосферных осадков, фракционного состава используемого топлива, выбранной передачи коробки передач, продолжительности работы системы кондиционирования салона (как в режиме движения, так и на холостом ходу), положения оконных стекол (открыты/закрыты), давления воздуха в шинах, а также их размерности, марки и модели, массы перевозимого груза, включая водителя и пассажиров, наличия буксируемого прицепа (для перевозки грузов, лодок, снегоходов, прицепов-дач и т.д.), его полной массы и аэродинамического сопротивления, стиля вождения водителя (частота и интенсивность продольных и поперечных ускорений, средняя скорость движения автомобиля), наличия в автомобиле системы автозапуска (включая систему подогрева двигателя и/или салона автомобиля), обкатки нового автомобиля (для комплектации с функцией «Подсказчик переключения передач» на период обкатки автомобиля рекомендуется игнорировать требования Подсказчика переключения передач).

Также рекомендуется периодически (один раз в месяц/квартал) обнулять показания бортового компьютера автомобиля, так как вследствие продолжительной работы двигателя на

холостом ходу (дорожная пробка, длительное время прогрева двигателя и т.д.) и малого пробега автомобиля происходит существенное увеличение показаний бортового компьютера, который рассчитывает средний расход топлива, исходя из учёта часового расхода двигателя и пройденного автомобилем пути (с момента последнего обнуления бортового компьютера). Необходимость обнуления бортового компьютера и периодичность определяется лицом, эксплуатирующим автомобиль.

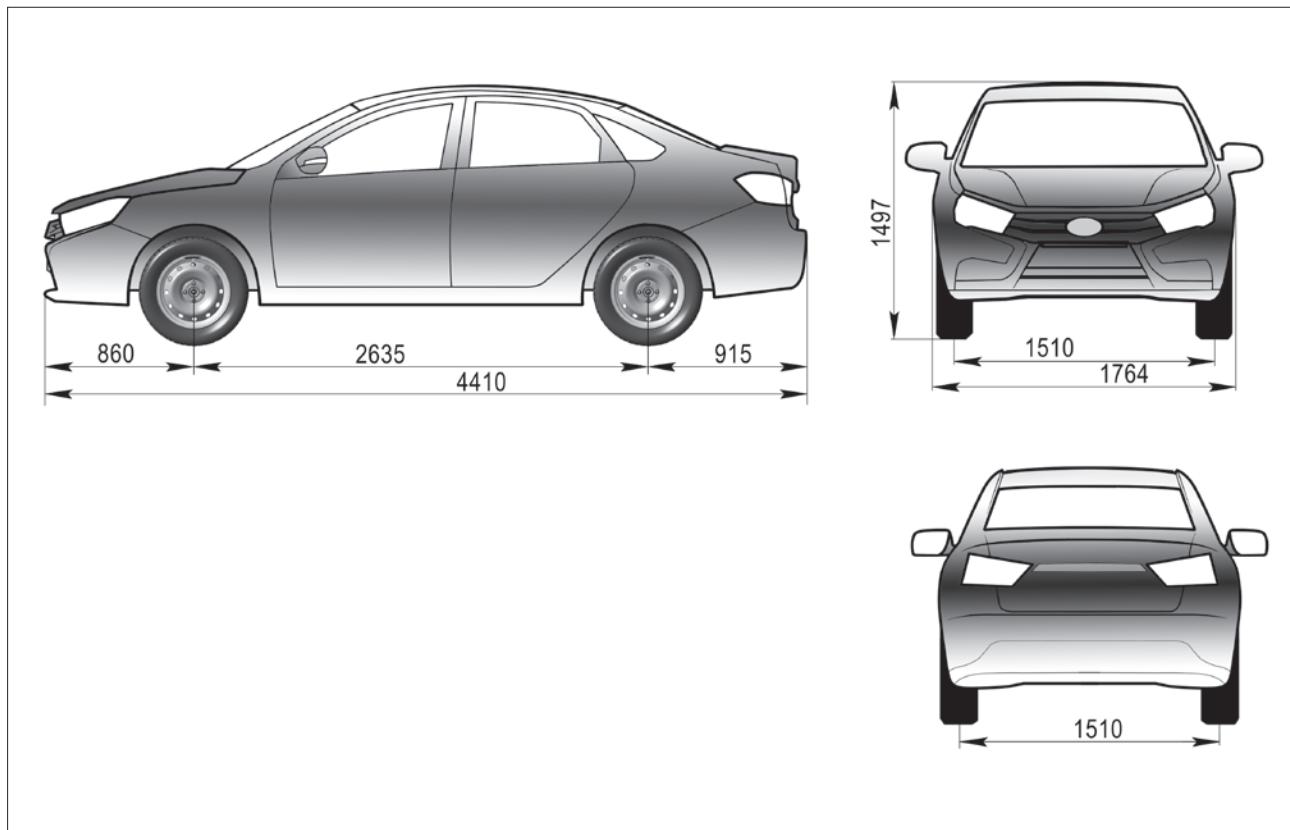

Габаритные (справочные) размеры автомобиля LADA Vesta

## Общие технические характеристики силового агрегата

### Технические характеристики двигателей

Таблица 2

Наименование показателя (характеристики)	Значения показателя (характеристики) для двигателей	
	21129	H4M
Рабочий объем, см <sup>3</sup>	1596	1598
Количество цилиндров, шт.	4	4
Число клапанов на цилиндр, шт.	4	4
Степень сжатия	10,45	10,7
Октановое число бензина	95	
Максимальная мощность двигателя согласно Правилам ЕЭК ООН № 85, кВт	78	81
Частота вращения коленчатого вала при максимальной мощности, мин <sup>-1</sup>	5800	5500
Максимальный крутящий момент согласно Правилам ЕЭК ООН № 85, Н·м	148	150
Частота вращения коленчатого вала при максимальном крутящем моменте, мин <sup>-1</sup>	4200	4000
Минимальная частота вращения на холостом ходу, мин <sup>-1</sup>	840	650
Частота вращения коленчатого вала отсечки подачи топлива, мин <sup>-1</sup>	6200	
Экологический класс	5	
Минимальная температура пуска холодного двигателя без дополнительных приспособлений, °С	- 27	
Расход масла от расхода топлива, %	0,3	0,3

## Технические характеристики коробок передач

Таблица 3

Тип трансмиссии	4x2, с приводом на передние колеса и межколесным дифференциалом		
Коробка передач	МТ	АМТ	МТ
	2180	2182	JH3 510
Привод управления коробкой передач	Тросовый	Селектор с электрическим сигналом	Тросовый
Передаточные числа:			
I	3,636		3,727
II	1,950		2,048
III	1,357		1,393
IV	0,941		1,029
V	0,784		0,795
З.Х.	3,500		3,545
Главная передача	3,938		3,867

## Массы двигателей и коробок передач, кг

Таблица 4

Агрегат		Масса
Двигатели	21129	109,2
	H4M	93,4
Коробки передач	2180-МТ	32,0
	2182-АМТ	32,8
	JH3 510-МТ	35,0

## Номинальные заправочные объемы, л

Таблица 5

Топливный бак	55
Система смазки двигателя	
– 21129 (масляный картер штампованный)	3,2 (2,9)*
– 21129 (масляный картер литой)	4,4 (4,1)*
– Н4М	4
Система охлаждения двигателя и отопления салона**	
– 21129	6,4
– Н4М	5,5
Коробка передач:	
– КП 2180/2182***	2,25
– JHQ	2,34
Система гидропривода сцепления и тормоза	0,559
Система гидропривода тормозов (для комплектаций с АМТ)	0,517
Бачок омывателя ветрового стекла	4,7
Озонобезопасный фреон R134 «А» в системе кондиционирования	0,475±20

\* При замене масла (с заменой масляного фильтра).

\*\* Не допускается применение смесей охлаждающих жидкостей разных марок.

\*\*\* Автоматизированная коробка передач интегрирована с системой трубопроводов и теплообменником.  
Заправка этой системы рабочей жидкостью возможна только у дилеров.

# ПРИЛОЖЕНИЯ

Приложение 1

## Топливо

Допускаются к использованию только неэтилированные бензины по ГОСТ Р 51866-2002 и ГОСТ Р 32513-2013. Предпочтительным топливом для Вашего автомобиля является бензин с октановым числом 95. Такой бензин позволяет достичь номинальных значений мощности, динамики, экономичности и токсичности. При отсутствии возможности использования бензина с октановым числом 95 допускается использовать бензин с октановым числом не ниже 92.

## Моторное масло

В приведенной ниже таблице 1 определите уровень качества и класс вязкости масла, предписанного для Вашего автомобиля в соответствии с имеющимся температурным диапазоном эксплуатации. В случае необходимости – замените масло. Для этого обратитесь на авторизованный сервисный центр.

## Уровень качества и класс вязкости масла

Таблица 1

Точка заправки	Описание		
Система смазывания двигателя	Масла моторные: Классы вязкости по SAE и температурный диапазон применения:		
	Минимальная температура окружающей среды при эксплуатации автомобиля, °C	Класс вязкости по SAE J 300	Максимальная температура окружающей среды при эксплуатации автомобиля, °C
	-40	0W-30	25
	-40	0W-40	30
	-30	5W-30	25
	-30	5W-40	35
	-25	10W-30	25
	-25	10W-40	35
	-20	15W-40	45
	-15	20W-40	45
-15	20W-50	выше 45	
Уровень качества – эксплуатационных свойств: API SL / API SM / API SN CTO AAI 003 Б5 / CTO AAI 003 Б6			

Используйте только рекомендованные рабочие и смазывающие жидкости. Для получения информации о рекомендованных рабочих и смазывающих жидкостях обратитесь к дилеру.

### Свечи зажигания

Таблица 2

Двигатель		Свечи зажигания	Зазор, мм
21129	16-клапанный	AY17DBPM    Роберт Бош Саратов DR15YC-1    BRISK FR7DCU        Bosch	1...1,15
H4M		LZKAR7D-9        NGK	0,85...0,95



**Лампы, применяемые на автомобиле**

Место установки	Категория лампы
Фара*	
– лампа дальнего света	H1
– лампа ближнего света	H7
– лампа указателя поворота	PY21W
– лампа дневного ходового огня и габаритного огня	W21/5W
Задний фонарь наружный*	
– лампа сигнала торможения и габаритного огня	P21/5W
– лампа указателя поворота	WY16W
Задний фонарь внутренний*	
– лампа света заднего хода	W16W
– лампа габаритного огня	W5W
Лампа противотуманной фары*	H16
Лампа освещения номерного знака*	W5W
Лампа плафона освещения вещевого ящика	W5W
Лампа плафона освещения багажника	W5W
Лампа плафона освещения порога передней двери	W5W

**ВНИМАНИЕ!**

\*Фары и светосигнальные приборы автомобиля омологированы (имеют знак «Е») на соответствие световых, цветовых характеристик и применяемых источников света (ламп) международным требованиям безопасности.

Применение иных, чем указано, источников света не допускается, так как может привести к нарушению работы этих приборов и нарушению требований безопасности.

**Руководство по эксплуатации автомобиля LADA Vesta и его модификаций**

*(состояние на 25.02.2016 г.)*

ОАО «АВТОВАЗ»

Художники: *Брейкин Е.И., Сидоров С.Ю.*

Корректор *Могилевская Л.Р.*

Компьютерная верстка: *Лисина Т.В., Богданова А.А.*

---

Формат 60x90/16. Объем 7,0 п. л. Заказ 868. Тираж 9000  
Отпечатано ООО «Двор печатный АВТОВАЗ». Март 2016 г.

ОАО «АВТОВАЗ» рекомендует топливо и моторные масла «Роснефть»





**8450008459**

**LADA VESTA**

